

PowerCross-Laser 5G



**AUTOMATIC
LEVEL**

**GRX
READY**

lock

**Laser
515 nm**

**DLD
TEC**

**Li-Ion
Battery**

1HG 4VG 1D

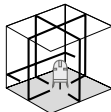

S

DE 02

EN 10

NL 18

DA 26

FR 34

ES 42

IT 50

PL 58

FI

PT

SV

NO

TR

RU

UK

CS

ET

LV

LT

RO

BG

EL

Laserliner



Lesen Sie die Bedienungsanleitung, das beiliegende Heft „Garantie- und Zusatzhinweise“ sowie die aktuellen Informationen und Hinweise im Internet-Link am Ende dieser Anleitung vollständig durch. Befolgen Sie die darin enthaltenen Anweisungen. Diese Unterlage ist aufzubewahren und bei Weitergabe der Lasereinrichtung mitzugeben.

Funktion / Verwendung

Kreuzlinien-Laser mit extrem hellen grünen Laserlinien zum horizontalen und vertikalen Nivellieren und Lotfunktion.

- Die vertikalen Laserlinien sind rechtwinklig zueinander ausgerichtet.
- Der zusätzliche Neigungsmodus erlaubt das Anlegen von Gefällen.
- Einfache und exakte Lotfunktion mit dem zusätzlichen Lotlaser unten und dem Laserkreuz oben.
- Einzeln schaltbare Laserlinien.
- Out-Of-Level: Durch optische Signale wird angezeigt, wenn sich das Gerät außerhalb des Nivellierbereichs befindet.
- Lange Betriebsdauer durch leistungsstarken Lithium-Ionen Akku.
- Exakte Positionierung der Laserlinien durch das drehbare Gehäuse mit Seitenfeintrieb.
- Selbstnivellierbereich 2° , Genauigkeit 0,15 mm / m

Allgemeine Sicherheitshinweise

- Setzen Sie das Gerät ausschließlich gemäß dem Verwendungszweck innerhalb der Spezifikationen ein.
- Die Messgeräte und das Zubehör sind kein Kinderspielzeug. Vor Kindern unzugänglich aufbewahren.
- Umbauten oder Veränderungen am Gerät sind nicht gestattet, dabei erlischt die Zulassung und die Sicherheitsspezifikation.
- Setzen Sie das Gerät keiner mechanischen Belastung, enormen Temperaturen, Feuchtigkeit oder starken Vibrationen aus.
- Das Gerät darf nicht mehr verwendet werden, wenn eine oder mehrere Funktionen ausfallen oder die Batterieladung schwach ist.
- Das Netz- / Ladegerät nur innerhalb geschlossener Räume verwenden, weder Feuchtigkeit noch Regen aussetzen, da ansonsten die Gefahr eines elektrischen Stromschlages besteht.

Sicherheitshinweise

Umgang mit Lasern der Klasse 2



Laserstrahlung!
Nicht in den Strahl blicken.
Laser Klasse 2 · < 1 mW · 515/650 nm
EN 60825-1:2014

- Achtung: Nicht in den direkten oder reflektierten Strahl blicken.
- Den Laserstrahl nicht auf Personen richten.
- Falls Laserstrahlung der Klasse 2 ins Auge trifft, sind die Augen bewusst zu schließen und der Kopf sofort aus dem Strahl zu bewegen.
- Betrachten Sie den Laserstrahl oder die Reflektionen niemals mit optischen Geräten (Lupe, Mikroskop, Fernglas, ...).
- Verwenden Sie den Laser nicht auf Augenhöhe (1,40...1,90 m).
- Gut reflektierende, spiegelnde oder glänzende Flächen sind während des Betriebes von Lasereinrichtungen abzudecken.
- In öffentlichen Verkehrsbereichen den Strahlengang möglichst durch Absperrungen und Stellwände begrenzen und den Laserbereich durch Warnbeschilderung kennzeichnen.

Sicherheitshinweise

Umgang mit elektromagnetischer Strahlung

- Das Messgerät hält die Vorschriften und Grenzwerte für die elektromagnetische Verträglichkeit gemäß EMV-Richtlinie 2014/30/EU ein.
- Lokale Betriebseinschränkungen, z.B. in Krankenhäusern, in Flugzeugen, an Tankstellen, oder in der Nähe von Personen mit Herzschrittmachern, sind zu beachten. Die Möglichkeit einer gefährlichen Beeinflussung oder Störung von und durch elektronische Geräte ist gegeben.

Hinweise zur Wartung und Pflege

Reinigen Sie alle Komponenten mit einem leicht angefeuchteten Tuch und vermeiden Sie den Einsatz von Putz-, Scheuer- und Lösungsmitteln. Entnehmen Sie die Batterie/n vor einer längeren Lagerung. Lagern Sie das Gerät an einem sauberen, trockenen Ort.

Besondere Produkteigenschaften



Automatische Ausrichtung des Gerätes durch ein magnetisch gedämpftes Pendelsystem. Das Gerät wird in Grundstellung gebracht und richtet sich selbständig aus.



Transport LOCK: Eine Pendelarretierung schützt das Gerät beim Transport.



Mit der GRX-READY-Technologie können Linienlaser auch bei ungünstigen Lichtverhältnissen verwendet werden. Die Laserlinien pulsieren mit einer hohen Frequenz und werden durch spezielle Laserempfänger auf große Entfernungen erkannt.

Grüne Lasertechnologie



Lasermodule in der DLD-Ausführung stehen für eine hohe Qualität der Linie, ein sauberes, klares und dadurch gut sichtbares Linienbild. Im Gegensatz zu früheren Generationen sind sie temperaturstabiler und energieeffizienter.

Das menschliche Auge hat zudem eine höhere Empfindlichkeit im Wellenbereich des grünen Laser als zum Beispiel beim roten Laser. Dadurch erscheint die grüne Laserdiode im Vergleich zur roten sehr viel heller.

Grüne Laser – speziell in der DLD-Ausführung – bieten also Vorteile in Bezug auf die Sichtbarkeit der Laserlinie unter ungünstigen Bedingungen.

Anzahl und Anordnung der Laser

H = horizontale Laser

V = vertikale Laser

D = Lotlaser (downpoint)

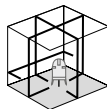

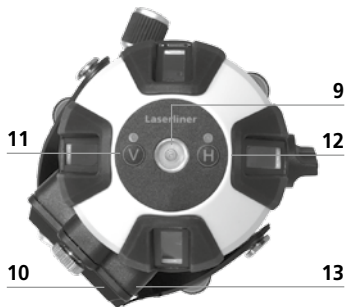
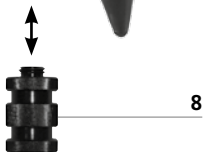

- 1 Laseraustrittsfenster
- 2 AN- / AUS-Schalter
Transportsicherung
- 3 360° Horizontalkreis
- 4 Seitenfeintrieb
- 5 5/8" Gewinde (Unterseite)
- 6 Austritt Lotlaser (Unterseite)
- 7 Justierfüße mit abnehmbaren
Gummikappen
- 8 Adapter für Kurbel-
und Teleskopstative
- 9 Libelle zur groben Ausrichtung
mit Hintergrundbeleuchtung /
Low Bat.-Anzeige: Batterie-
ladung gering, wenn die
Libelle blinkt
- 10 Lithium-Ionen Akku
(abnehmbar)
- 11 Vertikale Laserlinien
- 12 Horizontale Laserlinie
- 13 Anschlussbuchse
für Ladegerät



Zum Transport immer das Gerät mit der Transportsicherung (2) ausschalten, damit das Gerät vor Beschädigung geschützt wird.

1 Handhabung Lithium-Ionen Akku

Vor dem ersten Einsatz den Akku in das Gerät einsetzen und vollständig aufladen (min. 4 Std). Dazu das Ladegerät mit dem Akku verbinden. Während der Akku geladen wird, leuchtet die LED des Akkupacks rot. Der Ladevorgang ist abgeschlossen, wenn die LED grün leuchtet. Sobald die Hintergrundbeleuchtung der Dosenlibelle blinkt, ist die Batterieladung schwach.

Dann den Akku erneut aufladen. Der Akku kann auch außerhalb des Gerätes oder während des Betriebes geladen werden.



- Der Akku darf nur mit dem beiliegenden Ladegerät aufgeladen und ausschließlich mit diesem Lasergerät verwendet werden. Ansonsten besteht Verletzungs- und Brandgefahr.
- Darauf achten, dass sich keine leitenden Gegenstände in die Nähe der Akkukontakte befinden. Ein Kurzschluss dieser Kontakte kann zu Verbrennungen und Feuer führen.
- Öffnen Sie den Akku nicht. Es besteht die Gefahr eines Kurzschlusses.

2 Horizontales und vertikales Nivellieren

Die Transportsicherung (2) nach rechts drehen und die Pendelarretierung lösen. Die Laser werden durch das Pendelsystem automatisch ausgerichtet und der horizontale Laser leuchtet konstant. Die Laser lassen sich einzeln mit den Tasten H und V ein- bzw. ausschalten. Nun kann horizontal bzw. vertikal nivelliert werden.

Wenn das Gerät zu schräg aufgestellt wurde (außerhalb von 2°), blinken die Laser. Dann das Gerät mit den Justierfüßen (7) ausrichten oder auf einer ebeneren Fläche aufstellen. Die Dosenlibelle (9) dient dabei zur Orientierung.

3 Neigungsmodus

Die Pendelarretierung nicht lösen oder die Transportsicherung (2) nach links drehen. Die Laser einschalten (Tasten 11, 12). Jetzt können schiefe Ebenen bzw. Neigungen angelegt werden. Die Laser blinken zwischendurch, um zu signalisieren, dass sich das Gerät nicht automatisch ausrichtet.



4 Laserlinien positionieren

Das Oberteil des Gerätes läßt sich zur groben Ausrichtung der Laser auf dem Sockel drehen. Die genaue Positionierung kann mit dem Seitenfeintrieb (4) bestimmt werden. Die Justierfüße (7) ermöglichen das Aufstellen des Gerätes auf schrägen Flächen.

Der frei drehbare Horizontalkreis (3) erleichtert das Drehen des Gerätes in einem gewünschten Winkel. Einfach die Scala auf Null stellen, anschließend das Gerät auf die gewünschte Gradzahl drehen.



3

4

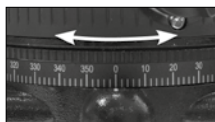
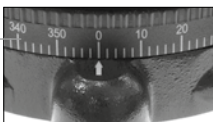

5 Handempfängermodus

Optional: Arbeiten mit dem Laserempfänger GRX

Verwenden Sie zum Nivellieren auf große Entfernungen oder bei nicht mehr sichtbaren Laserlinien einen Laserempfänger GRX (optional).

Der Handempfängermodus ist automatisch eingeschaltet.

! Beachten Sie die Bedienungsanleitung des entsprechenden Laserempfängers.

EU-Bestimmungen und Entsorgung

Das Gerät erfüllt alle erforderlichen Normen für den freien Warenverkehr innerhalb der EU.

Dieses Produkt ist ein Elektrogerät und muss nach der europäischen Richtlinie für Elektro- und Elektronik-Altgeräte getrennt gesammelt und entsorgt werden.

Weitere Sicherheits- und Zusatzhinweise unter:

<http://laserliner.com/info?an=pocrolas5g>



Kalibrierungsüberprüfung vorbereiten:

Sie können die Kalibrierung des Laser kontrollieren. Stellen Sie das Gerät in die **Mitte** zwischen 2 Wänden auf, die mind. 5 m voneinander entfernt sind. Schalten Sie das Gerät ein, dazu die Transportsicherung lösen (Laserkreuz an). Zur optimalen Überprüfung bitte ein Stativ verwenden.

1. Markieren Sie Punkt A1 auf der Wand.
2. Drehen Sie das Gerät um 180° u. markieren Sie Punkt A2.
Zwischen A1 u. A2 haben Sie jetzt eine horizontale Referenz.

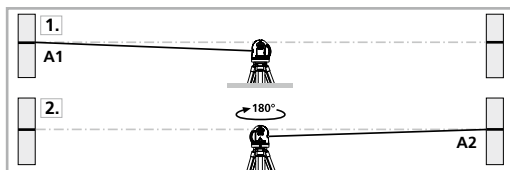

Kalibrierung überprüfen:

3. Stellen Sie das Gerät so nah wie möglich an die Wand auf Höhe des markierten Punktes A1.
4. Drehen Sie das Gerät um 180° und markieren Sie den Punkt A3.
Die Differenz zwischen A2 u. A3 ist die Toleranz.

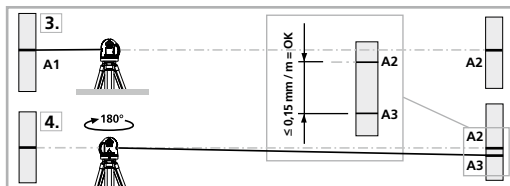

! Wenn A2 und A3 mehr als 0,15 mm / m auseinander liegen, ist eine Justierung erforderlich. Setzen Sie sich mit Ihrem Fachhändler in Verbindung oder wenden Sie sich an die Serviceabteilung von UMAREX-LASERLINER.

Überprüfung der vertikalen Linie:

Gerät ca. 5 m von einer Wand aufstellen. An der Wand ein Lot mit einer 2,5 m langen Schnur befestigen, das Lot sollte dabei frei pendeln. Gerät einschalten und den vertikalen Laser auf die Lotschnur richten. Die Genauigkeit liegt innerhalb der Toleranz, wenn die Abweichung zwischen Laserlinie und Lotschnur nicht größer als $\pm 0,75$ mm beträgt.

Überprüfung der horizontalen Linie:

Gerät ca. 5 m von einer Wand aufstellen und Laserkreuz einschalten. Punkt B an der Wand markieren. Laserkreuz ca. 2,5 m nach rechts schwenken und Punkt C markieren. Überprüfen Sie, ob waagerechte Linie von Punkt C $\pm 0,75$ mm auf der gleichen Höhe mit dem Punkt B liegt. Vorgang durch Schwenken nach links wiederholen.

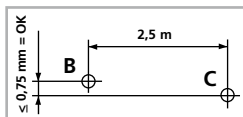

! Überprüfen Sie regelmäßig die Kalibrierung vor dem Gebrauch, nach Transporten und langer Lagerung.

Technische Daten (technische Änderungen vorbehalten. 18W21)

Selbstnivellierbereich	$\pm 2^\circ$
Genauigkeit	$\pm 0,15$ mm / m
Laserwellenlänge Linienlaser (grün)	515 nm
Laserwellenlänge Lotlaser (rot)	650 nm
Laserklasse	$2 / \leq 1$ mW
Stromversorgung	Lithium-Ionen Akku
Betriebsdauer Akku (alle Laser an)	ca. 4 Std.
Ladedauer Akku	ca. 4 Std.
Arbeitsbedingungen	0...50°C, Luftfeuchtigkeit max. 80% rH, nicht kondensierend, Arbeitshöhe max. 4000 m über NN (Normalnull)
Lagerbedingungen	-10...70°C, Luftfeuchtigkeit max. 80% rH
Gewicht (inkl. Akku)	1,4 kg
Abmessung (B x H x T)	120 x 120 x 200 mm



Completely read through the operating instructions, the „Warranty and Additional Information“ booklet as well as the latest information under the internet link at the end of these instructions. Follow the instructions they contain. This document must be kept in a safe place and if the laser device is passed on, this document must be passed on with it.

Function / Application

Cross-line laser with intense light green laser lines for horizontal and vertical levelling with plum function.

- The vertical lines are aligned at right angles to one another.
- The slope-mode feature is an extra that permits gradients to be laid out.
- A simple, precise plumb function is afforded by the additional plumb laser at the bottom and the laser cross at the top.
- Individually switchable laser lines.
- Out-Of-Level: is indicated by optical signals when the unit is outside its self-levelling range.
- Long-lasting, powerful lithium-ion rechargeable battery.
- The pivoted housing can be turned with a vernier adjustment mechanism to permit exact positioning of laser lines.
- Automatic levelling range 2° , accuracy 0.15 mm / m

General safety instructions

- The device must only be used in accordance with its intended purpose and within the scope of the specifications.
- The measuring tools and accessories are not toys. Keep out of reach of children.
- Modifications or changes to the device are not permitted, this will otherwise invalidate the approval and safety specifications.
- Do not expose the device to mechanical stress, extreme temperatures, moisture or significant vibration.
- The device must no longer be used if one or more of its functions fail or the battery charge is weak.
- Use the power supply/charger unit only in closed rooms; do not expose to moisture or rain otherwise risk of electric shock.

Safety instructions

Using class 2 lasers



Laser radiation!
Do not stare into the beam!
Class 2 laser < 1 mW · 515/650 nm
EN 60825-1:2014

- Attention: Do not look into the direct or reflected beam.
- Do not point the laser beam towards persons.
- If a person's eyes are exposed to class 2 laser radiation, they should shut their eyes and immediately move away from the beam.
- Under no circumstances should optical instruments (magnifying glass, microscope, binoculars) be used to look at the laser beam or reflections.
- Do not use the laser at eye level (1.40... 1.90 m)
- Reflective, specular or shiny surfaces must be covered whilst laser devices are in operation.
- In public areas shield off the laser beam with barriers and partitions wherever possible and identify the laser area with warning signs.

Safety instructions

Dealing with electromagnetic radiation

- The measuring device complies with electromagnetic compatibility regulations and limits in accordance with the EMC Directive 2014/30/EU.
- Local operating restrictions – for example, in hospitals, aircraft, petrol stations or in the vicinity of people with pacemakers – may apply. Electronic devices can potentially cause hazards or interference or be subject to hazards or interference.

Information on maintenance and care

Clean all components with a damp cloth and do not use cleaning agents, scouring agents and solvents. Remove the battery(ies) before storing for longer periods. Store the device in a clean and dry place.

Special product features



Automatic alignment of the device with a magnetically dampened pendulum system. The device is brought into initial position and aligns itself autonomously.



Transport LOCK: The device is protected with a pendulum lock during transport.



GRX-READY technology enables line lasers to be used even in unfavourable light conditions. The laser lines pulsate at a high frequency and this can be picked up by special laser receivers over long distances.

Green laser technology



Laser modules in DLD design stand for high line quality as well as a clean and clear and therefore easily visible line image. Unlike previous generations they are more temperature-stable and energy efficient.

Furthermore, the human eye has a higher sensitivity to the wave range of the green laser than the red laser, for example. This makes the green laser diode appear much brighter than the red one.

Green lasers, especially in the DLD design, thus offer advantages with regards to how visible the laser line is under unfavourable conditions.

Number and direction of the lasers

H = horizontal laser

V = vertical laser

D = downpoint

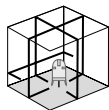

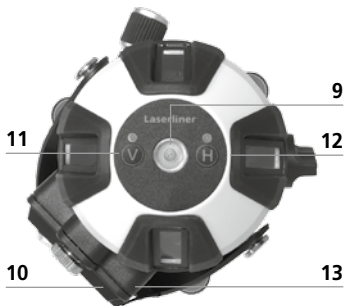

- 1 Laser emitting window
- 2 ON / OFF switch
transport fastener
- 3 360° horizontal circle
- 4 Vernier adjustment
- 5 5/8" thread (underside)
- 6 Window for plumb laser
(underside)
- 7 Adjustable feet with
removable rubber caps
- 8 Adapter for crank tripods
and telescopic stands
- 9 Vial for approximate
alignment with backlight /
low bat. display: low battery
charge when bubble level
flashes
- 10 Lithium-ion rechargeable
battery (detachable)
- 11 Vertical laser line
- 12 Horizontal laser lines
- 13 Connection socket
for battery charger



For transport, the device must always be switched off with the transport securing device (2) so as to protect device from damage.

1 Use of lithium-ion rechargeable battery

Before using the laser for the first time, insert the battery in the device and fully charge (at least 4 hours). Connect the battery charger to charge the battery. The LED of the battery pack lights red while the battery is charging. When the LED changes to green, charging is complete. When the backlight of the circular level flashes, the battery is low. In that case, recharge the battery. The rechargeable battery can either be charged when it is not inserted in the device or when the device is in use.



- The battery may only be charged with the battery charger provided and used only in this laser device. Any other use may cause injury or fire.
- Make sure there are no conductive objects in the vicinity of the battery contacts. Short-circuiting of these contacts can cause burn injuries or fire.
- Do not open the rechargeable battery. This could cause short-circuits.

2 Horizontal and vertical levelling

Turn the transport fastener (2) clockwise and release the pendulum lock. The lasers are now automatically aligned by the pendulum system and the horizontal laser lights constantly. The lasers can be switched on and off individually with the H and V buttons. It is now ready for levelling in the horizontal or vertical plane.

If the device is too far off the horizontal (more than 2°), the lasers will blink. Align the device using the adjustable feet (7) or place on a more level surface. The round vial (9) is provided as an aid to alignment.

3 Slope mode

Do not release the pendulum lock or turn the transport fastener (2) counter clockwise. Switch on the lasers (buttons 11, 12). Sloping planes and tilts can now be measured. The lasers flash once in a while to show that the device is not aligning automatically.



4 Positioning laser lines

The top section of the laser unit can be turned on the plinth to align the lasers approximately. Precise positioning can then be done with the Vernier adjustment (4). The adjustable feet (7) allow the device to be positioned on sloping surfaces.

The freely rotatable horizontal circle (3) makes it easy to turn the device to the required angle. Simply set the scale to zero, then rotate the device to the angle you want.

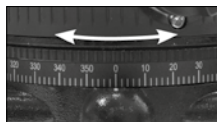
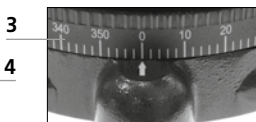

5 Hand receiver mode

Optional: Working with the laser receiver GRX

Use an GRX laser receiver (optional) to carry out levelling at great distances or when the laser lines are no longer visible.

Manual receiver mode is switched on automatically.

! Follow the operating instructions of the corresponding laser receiver.

EU directives and disposal

This device complies with all necessary standards for the free movement of goods within the EU.

This product is an electric device and must be collected separately for disposal according to the European Directive on waste electrical and electronic equipment.

Further safety and supplementary notices at:
<http://laserliner.com/info?an=pocrolas5g>

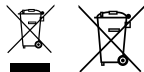

Preparing the calibration check:

It is possible for you to check the calibration of the laser. To do this, position the device **midway** between 2 walls, which must be at least 5 metres apart. Do this by turning the unit on, thus releasing the transport restraint (cross laser on). Please use a tripod.

1. Mark point A1 on the wall.
 2. Turn the device through 180° and mark point A2.
- You now have a horizontal reference between points A1 and A2.

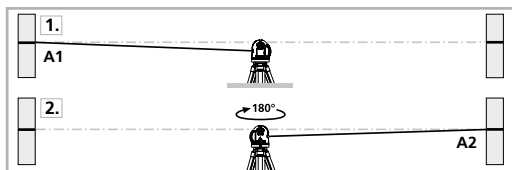

Performing the calibration check:

3. Position the device as near as possible to the wall at the height of point A1.
 4. Turn the device through 180° and mark point A3.
- The difference between points A2 and A3 is the tolerance.

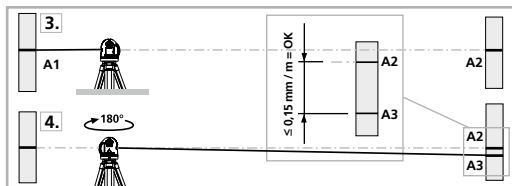

! When A2 and A3 are more than 0.15 mm / m apart, an adjustment is necessary. Contact your authorised dealer or else the UMAREX-LASERLINER Service Department.

Checking the vertical line:

Position the device about 5 m from a wall. Fix a plumb bob with a line of 2.5 m length on the wall, making sure that the bob can swing freely. Switch on the device and align the vertical laser to the plumb line. The precision is within the specified tolerance if the deviation between the laser line and the plumb line is not greater than ± 0.75 mm.

Checking the horizontal line:

Position the device about 5 m from a wall and switch on the cross laser. Mark point B on the wall. Turn the laser cross approx. 2.5 m to the right and mark point C. Check whether the horizontal line from point C is level with point B to within ± 0.75 mm. Repeat the process by turning the laser to the left.

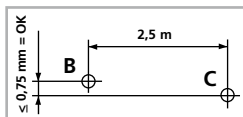

! Regularly check the adjustment before use, after transport and after extended periods of storage.

Technical data (Subject to technical alterations. 18W21)

Self-levelling range	$\pm 2^\circ$
Precision	± 0.15 mm / m
Laser wavelength linelaser (green)	515 nm
Laser wavelength plumb laser (red)	650 nm
Laser class	2 / ≤ 1 mW
Power supply	Lithium-ion rechargeable battery
Battery operating time (all lasers on)	approx. 4 h
Battery recharging time	approx. 4 h
Operating conditions	0...50°C, max. humidity 80% rH, no condensation, max. working altitude 4000 m above sea level
Storage conditions	-10...70°C, max. humidity 80% rH
Weight (incl. rechargeable battery)	1.4 kg
Dimensions (W x H x D)	120 x 120 x 200 mm

! Lees de handleiding, de bijgevoegde brochure 'Garantie- en aanvullende aanwijzingen' evenals de actuele informatie en aanwijzingen in de internet-link aan het einde van deze handleiding volledig door. Volg de daarin beschreven aanwijzingen op. Bewaar deze documentatie en geef ze door als u de laserinrichting doorgeeft.

Functie / Toepassing

Kruislijnlasers met extreem felle groene laserlijnen voor de horizontale en verticale nivellering en loodfunctie.

- De verticale laserlijnen zijn haaks t.o.v. elkaar uitgelijnd.
- De extra neigingsmodus maakt het aanleggen van hellingen mogelijk.
- Eenvoudige en exacte loodlijnfunctie met de extra loodlaser onder en het laserkruis boven.
- Afzonderlijk inschakelbare laserlijnen.
- Out-Of-Level: door optische signalen wordt gesignaleerd, wanneer het apparaat zich buiten het nivelleerbereik bevindt.
- Lange bedrijfsduur dankzij sterke lithium-ionen-accu.
- Exacte positionering van de laserlijnen door de draaibare behuizing met zijdelingse fijnafstelling.
- Zelfnivelleringsbereik 2° , nauwkeurigheid 0,15 mm / m

Algemene veiligheidsaanwijzingen

- Gebruik het apparaat uitsluitend doelmatig binnen de aangegeven specificaties.
- De meetapparaten en het toebehoren zijn geen kinderspeelgoed. Buiten het bereik van kinderen bewaren.
- Ombouwwerkzaamheden of veranderingen aan het apparaat zijn niet toegestaan, hierdoor komen 'de goedkeuring en de veiligheidsspecificatie te vervallen.
- Stel het apparaat niet bloot aan mechanische belasting, extreme temperaturen, vocht of sterke trillingen.
- Het apparaat mag niet meer worden gebruikt als een of meerdere functies uitvallen of de batterijlading zwak is.
- De netadapter/het laadtoestel mag alleen in gesloten ruimten gebruikt en niet aan vocht of regen blootgesteld worden omdat anders gevaar voor elektrische schokken bestaat.

Veiligheidsinstructies

Omgang met lasers van klasse 2



Laserstraling!
Niet in de straal kijken!
Laser klasse 2 < 1 mW · 515/650 nm
EN 60825-1:2014

- Opgelet: Kijk nooit in de directe of reflecterende straal.
- Richt de laserstraal niet op personen.
- Als laserstraling volgens klasse 2 de ogen raakt, dient u deze bewust te sluiten en uw hoofd zo snel mogelijk uit de straal te bewegen.
- Bekijk de laserstraal of de reflecties nooit met behulp van optische apparaten (loep, microscoop, verrekijker, ...).
- Gebruik de laser niet op ooghoogte (1,40...1,90 m).
- Goed reflecterende, spiegelende of glanzende oppervlakken moeten tijdens het gebruik van laserinrichtingen worden afgedekt.
- In openbare verkeersbereiken moet de lichtbaan zo goed mogelijk door afbakeningen en scheidingswanden beperkt en het laserbereik door middel van waarschuwingsborden gekenmerkt worden.

Veiligheidsinstructies

Omgang met elektromagnetische straling

- Het meettoestel voldoet aan de voorschriften en grenswaarden voor de elektromagnetische compatibiliteit volgens de EMC-richtlijn 2014/30/EU.
- Plaatselijke gebruiksbeperkingen, bijv. in ziekenhuizen, in vliegtuigen, op pompstations of in de buurt van personen met een pacemaker, moeten in acht worden genomen. Een gevaarlijk effect op of storing van en door elektronische apparaten is mogelijk.

Opmerkingen inzake onderhoud en reiniging

Reinig alle componenten met een iets vochtige doek en vermijd het gebruik van reinigings-, schuur- en oplosmiddelen. Verwijder de batterij(en) voordat u het apparaat gedurende een langere tijd niet gebruikt. Bewaar het apparaat op een schone, droge plaats.

Speciale functies van het product



Automatische uitlijning van het apparaat door middel van een magnetisch gedempt pendelsysteem. Het apparaat wordt in de uitgangspositie gebracht en lijnt zelfstandig uit.



Transport LOCK: Het apparaat wordt bij het transport beschermd d.m.v. een pendelvergrendeling.



Met de GRX-READY-technologie kunnen lijnlasers ook bij ongunstige lichtomstandigheden worden gebruikt. De laserlijnen pulseren dan met een hoge frequentie en worden door speciale laserontvangers op grote afstanden geregistreerd.

Groene lasertechnologie



Lasermodules in DLD-uitvoering bieden een hoge kwaliteit van de lijn, een schoon, helder en daardoor goed zichtbaar lijnbeeld. In tegenstelling tot oudere generaties zijn deze temperatuurstabiel en energie-efficiënter.

Het menselijke oog beschikt bovendien over een grotere gevoeligheid in het golflengtebereik van de groene laser dan bijvoorbeeld bij de rode laser. Daardoor lijkt de groene laserdiode in vergelijking met de rode zeer veel lichter.

Groene lasers – vooral in de DLD-uitvoering – bieden dus voordelen met betrekking tot de zichtbaarheid van de laserlijn onder ongunstige voorwaarden.

Aantal en richting van de laser

H = horizontale laser

V = verticale laser

D = loodlaser (downpoint)

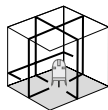

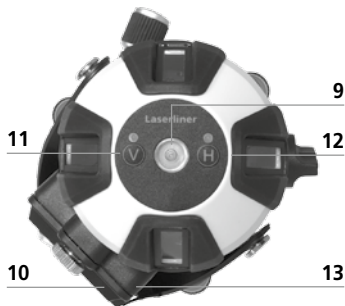
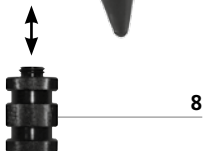

- 1 Laseruitlaat
- 2 AAN- / UIT-schakelaar transportbeveiliging
- 3 360° horizontale cirkel
- 4 Knop voor fijnafstelling
- 5 5/8" schroefdraad (onderzijde)
- 6 Loodstraal uitgang (onderzijde)
- 7 Uitrichtvoetjes met afneembare rubberkapjes
- 8 Adapter voor spindel- en telescoopstatieven
- 9 Libel voor de grove uitlijning met achtergrondverlichting / low bat.-indicatie: batterijlading gering als de libel knippert
- 10 Lithium-ionen-accu (afneembaar)
- 11 Verticale laserlijn
- 12 Horizontale laserlijnen
- 13 Aansluitbus voor laadtoestel

! Bij transport altijd de transportbescherming instellen (2), daarmee voorkomt u transport-schade.

1 Gebruik van de lithium-ionen-accu

Vóór het eerste gebruik plaatst u de accu in het toestel en laad hem volledig op (min. 4 uur).

Verbind daarvoor het laadtoestel met de accu.

Tijdens het laadproces brandt de led van het accupak rood. Het laadproces is afgesloten wanneer de LED groen brandt. Als de achter-grondverlichting van de dooswaterpas knippert, is de batterijlading te gering. In dat geval moet de accu opnieuw worden opgeladen.

De accu kan ook los van het apparaat of tijdens het bedrijf worden opgeladen.



- De accu mag alleen worden opgeladen met het bijgeleverde laadtoestel en mag uitsluitend met dit laserapparaat worden gebruikt. In het andere geval bestaat gevaar voor letsel en brand.
- Let op dat zich in de buurt van de accucontacten geen geleidende voorwerpen bevinden. Een kortsluiting van deze contacten kan leiden tot brand en verbrandingen.
- Open de accu nooit. Er bestaat gevaar voor kortsluiting.

2 Horizontaal en verticaal nivelleren

Draai de transportbeveiliging (2) naar rechts en ontgrendel de pendelvergrendeling. Nu worden de lasers automatisch uitgelijnd door het pendelsysteem en de horizontale laser brandt constant. De lasers kunnen afzonderlijk met de toetsen H en V in- en uitgeschakeld worden. Daarna kunt u horizontaal resp. verticaal nivelleren.



Wanneer het apparaat te scheef wordt opgesteld (buiten de 2 graden) knipperen de lasers. Dan moet u het apparaat met de uitrichtvoeten (7) uitrichten op een vlakke ondergrond, de libelle (9) dient daarbij ter ondersteuning.

3 Neigingsmodus

Ontgrendel de pendelvergrendeling niet resp. draai de transportbeveiliging (2) niet naar links. Schakel de lasers in (toetsen 11, 12). Nu kunnen schuine vlakken en neigingen worden aangelegd. De lasers knipperen tussendoor om te signaleren dat het apparaat niet automatisch uitlijnt.



4 Laserlijnen positioneren

Het bovendeel van het laserapparaat kan voor de grove uitlijning van de laser op de sokkel draaien. De exacte positionering kan met de fijnafstelling opzij (4) worden vastgelegd. Dankzij de afstelvoetjes (7) kan het apparaat op schuine oppervlakken worden geplaatst.

De vrij draaibare horizontale cirkel (3) vereenvoudigt het draaien van het apparaat in een gewenste hoek. Zet hiervoor gewoon de scala op nul en draai het apparaat vervolgens in de gewenste hoek.



3

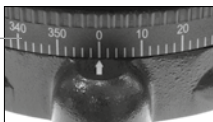

4

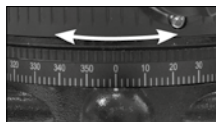

5 Handontvangermodus

Optioneel: Werken met de laserontvanger GRX

Gebruik een laserontvanger GRX (optioneel) voor het nivelleren op grote afstanden of in geval van niet meer zichtbare laserlijnen.

De handontvangermodus is automatisch ingeschakeld.

! Neem de gebruiksaanwijzing van de dienovereenkomstige laserontvanger in acht.

EU-bepalingen en afvoer

Het apparaat voldoet aan alle van toepassing zijnde normen voor het vrije goederenverkeer binnen de EU.

Dit product is een elektrisch apparaat en moet volgens de Europese richtlijn voor oude elektrische en elektronische apparatuur gescheiden verzameld en afgevoerd worden.

Verdere veiligheids- en aanvullende instructies onder:

<http://laserliner.com/info?an=pocrolas5g>



Kalibratiecontrole voorbereiden:

U kunt de kalibratie van de laser controleren. Plaats het toestel in het **midden** tussen twee muren die minstens 5 meter van elkaar verwijderd zijn. Schakel het apparaat in, desactiveer daarvoor de transportbeveiliging (laserkruis ingeschakeld). Voor een optimale controle een statief gebruiken.

1. Markeer punt A1 op de wand.
2. Draai het toestel 180° om en markeer het punt A2.
Tussen A1 en A2 hebt u nu een horizontale referentie.

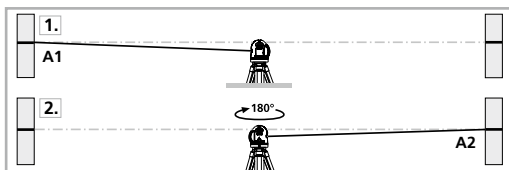

Kalibratie controleren:

3. Plaats het toestel zo dicht mogelijk tegen de wand ter hoogte van punt A1.
4. Draai het toestel vervolgens 180° en markeer punt A3.
Het verschil tussen A2 en A3 moet binnen de tolerantie van de nauwkeurigheid liggen.

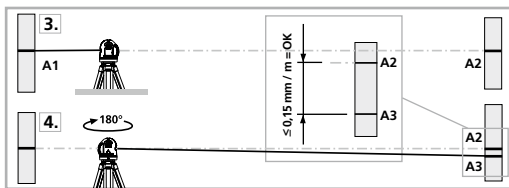

! Wanneer het verschil tussen punt A2 en A3 groter is dan de aangegeven tolerantie, nl. 0,15 mm / m is een kalibratie nodig. Neem hiervoor contact op met uw vakhandelaar of met de serviceafdeling van UMAREX-LASERLINER.

Controleren van de verticale lijn:

Apparaat op ca. 5 meter van de wand opstellen, aan de wand een lood met ongeveer 2 meter draad bevestigen, de draad moet vrij kunnen pendelen, apparaat instellen in de verticale positie en wanneer u de draad nadert, mag het verschil niet meer zijn dan $\pm 0,75$ mm. In dat geval blijft u binnen de gestelde tolerantie.

Controleren van de horizontale lijn:

Apparaat op ca. 5 meter van de wand opstellen, en het laserkruis instellen, punt B aan de wand markeren, laserkruis ca. 2,5 meter naar rechts draaien en punt C markeren. Controleer nu of of de waterpaslijn van punt C op gelijke hoogte ligt met punt B - met een tolerantie van max. $\pm 0,75$ mm. Dezelfde controle kunt u tevens naar links uitvoeren.

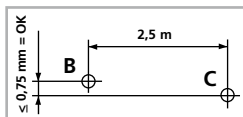

! Controleerd u regelmatig de afstelling voor u de laser gebruikt, ook na transport en wanneer de laser langere tijd is opgeborgen geweest.

Technische gegevens (Technische veranderingen voorbehouden. 18W21)

Zelfnivelleerbereik	$\pm 2^\circ$
Nauwkeurigheid	$\pm 0,15$ mm / m
Lasergolfenlge lijnlaser (groen)	515 nm
Lasergolfenlge loodlaser (rood)	650 nm
Laserklasse	2 / ≤ 1 mW
Stroomvoorziening	Lithium-ionen-accu
Bedrijfsduur accu (alle lasers ingeschakeld)	ca. 4 h
Laadduur accu	ca. 4 h
Werkomstandigheden	0...50°C, luchtvochtigheid max. 80% rH, niet-condenserend, werkhoogte max. 4000 m boven NAP (Nieuw Amsterdams Peil)
Opslagvoorwaarden	-10...70°C, luchtvochtigheid max. 80% rH
Gewicht (incl. accu)	1,4 kg
Afmetingen (B x H x D)	120 x 120 x 200 mm

! Du bedes venligst læse betjeningsvejledningen, det vedlagte hæfte „Garanti- og supplerende anvisninger“ samt de aktuelle oplysninger og henvisninger på internet-linket i slutning af denne vejledning fuldstændigt igennem. Følg de heri indeholdte instrukser. Dette dokument skal opbevares og følge med laserenheden, hvis denne overdrages til en ny bruger.

Funktion / Anvendelse

Krydslinje-laser med ekstremt kraftige, grønne laserlinjer til horisontal og vertikal nivellering og lodfunktion.

- Lodrette laserlinier i nøjagtig 90° vinkel på hinanden mødes nøjagtig over laserens centrum
- Lægning af fald foretages med denne specialfunktion.
- Enkel og præcis lodfunktion med den ekstra lodlaser fornedet og laserkrydset foroven.
- Enkeltvis aktivérbare laserlinjer.
- Out-of-level: Det indikeres via optiske signaler, når apparatet er uden for nivelleringsområdet.
- Lang driftstid, kraftigt genopladeligt lithium-ion-batteri.
- Nem og præcis indsigtning pga. det drejelige hus med sidefinindstilling
- Selvnivelleringsområde 2°, nøjagtighed 0,15 mm / m

Almindelige sikkerhedshenvisninger

- Apparatet må kun bruges til det tiltænkte anvendelsesformål inden for de givne specifikationer.
- Måleapparaterne og tilbehøret er ikke legetøj. Skal opbevares utilgængeligt for børn.
- Ombygning eller ændring af apparatet er ikke tilladt og vil medføre, at godkendelsen og sikkerhedsspecifikationerne bortfalder.
- Undgå at udsætte apparatet for mekaniske belastninger, meget høje temperaturer, fugt eller kraftige vibrationer.
- Apparatet må ikke anvendes længere, hvis en eller flere funktioner svigter, eller hvis batteriladningen er svag.
- Strømforsyningen/opladeren må kun bruges i lukkede rum; må ikke udsættes for fugt eller regn, da der ellers er risiko for elektrisk stød.

Sikkerhedshenvisninger

Omgang med lasere i klasse 2



Laserstråling!
Se ikke ind i strålen!
Laser klasse 2 < 1 mW · 515/650 nm
EN 60825-1:2014

- Pas på: Undgå at se ind i en direkte eller reflekterende stråle.
- Undgå at rette laserstrålen mod personer.
- Hvis laserstråling i klasse 2 rammer en person i øjnene, skal vedkommende bevidst lukke øjnene og straks fjerne hovedet fra strålen.
- Laserstrålen eller dens refleksioner må aldrig betragtes gennem optisk udstyr (lup, mikroskop, kikkert, ...).
- Undlad at anvende laseren i øjenhøjde (1,40...1,90 m).
- Godt reflekterende, spejlende eller skinnende overflader skal tildækkes, så længe der bruges laserudstyr.
- I områder med offentlig færdsel skal strålebanen så vidt muligt begrænses af afspærringer og skillevægge, og laserområdet skal afmærkes med advarselsskilte.

Sikkerhedshenvisninger

Omgang med elektromagnetisk stråling

- Måleapparatet overholder forskrifterne og grænseværdierne for elektromagnetisk kompatibilitet iht. EMC-direktiv 2014/30/EU.
- Lokale anvendelsesrestriktioner, f.eks. på hospitaler, i fly eller i nærheden af personer med pacemaker, skal iagttages. Risikoen for farlig påvirkning eller fejl i eller pga. elektronisk udstyr er til stede.

Anmærkninger vedr. vedligeholdelse og pleje

Alle komponenter skal rengøres med en let fugtet klud, og man skal undlade brug af rengørings-, skure- og opløsningsmidler. Batterierne skal tages ud inden længere opbevaringsperioder. Apparatet skal opbevares på et rent og tørt sted.

Særlige produkttegenskaber



Automatisk indjustering af apparatet via et magnetisk dæmpet pendulsystem. Apparatet nulstilles og indstiller sig automatisk.



Transport LOCK (LÅS): Under transport beskyttes apparatet af en pendullås.



Med GRX-READY-teknologien kan linielasere anvendes selv under ugunstige lysforhold. Laserlinjerne pulserer da med høj frekvens og kan derved findes med sensor.

Grøn laserteknologi



Lasermodulerne i DLD-versionen står for en høj linjekvalitet, et rent, klart og dermed særdeles synligt linjebillede. I modsætning til tidligere generationer er denne mere temperaturstabil og energieffektiv.

Det menneskelige øje har desuden en højere følsomhed i den grønne lasers bølgeområde end fx i den røde lasers. Dermed fremstår den grønne laser-diode meget klarere end den røde.

Grøn laser – særligt i DLD-versionen – har desuden fordele, hvad angår laserlinjens synlighed under mindre gode forhold.

Antal og placering af lasere

H = horisontal laser

V = vertikal laser

D = lodlaser (downpoint)

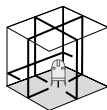

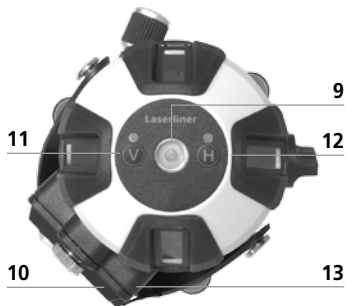
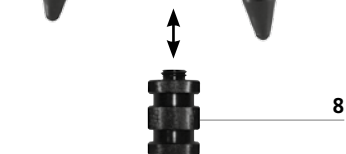

- 1 Laserudgangsvindue
- 2 Tænd-/sluk kontakt
transportsikring
- 3 360° horisontal cirkel
- 4 Justerskrue til finindstilling
- 5 5/8"-gevind (underside)
- 6 Åbning for lodlaser (underside)
- 7 Justeringsfødder med
aftagelige gummikapp
- 8 Adapter til håndsvings-
og teleskopstativer
- 9 Libelle til grovjustering
med baggrundsbelysning /
low bat.-indikator: batteri-
ladning lav, når libellen blinker
- 10 Genopladeligt lithium-ion-
batteri (udtageligt)
- 11 Vertikal laserlinje
- 12 Horisontale laserlinjer
- 13 Tilslutningsstik til oplader

! Når laseren ikke anvendes, skal transportsikringen (2) altid låses, hvorved laseren slukkes og automatikken beskyttes.

1 Håndtering af genopladeligt lithium-ion-batteri

Inden første ibrugtagning skal det genopladelige batteri isættes i apparatet og lades helt op (min. 4 timer).

Dette gøres ved at forbinde opladeren med batteriet.

Under ladeprocessen lyser batteriets lysdiode (LED) rødt.

Ladeprocessen er afsluttet når LED'en lyser grønt. Så snart dåselibellens baggrundsbelysning blinker, betyder det, at batteriladningen er svag. Batteriet skal da genoplades. Batteriet

kan også genoplades uden for apparatet, eller mens apparatet er i brug.



- Det genopladelige batteri må kun oplades med den medfølgende oplader og må kun bruges i forbindelse med dette laserapparat. Ellers er der fare for personskade og brand.
- Sørg for, at der ikke er ledende genstande i nærheden af batterikontakterne. Kortslutning af disse kontakter kan medføre forbrænding og brand.
- Undlad at åbne det genopladelige batteri. Fare for kortslutning.

2 Horisontal og vertikal nivellering

Transportsikringen (2) drejes til højre, og pendullåsen løsnes. Nu indjusteres laserne automatisk af pendulsystemet, og den horisontale laser lyser konstant. Laserne kan tændes og slukkes enkeltvis med knapperne H og V. Nu kan der nivelleres horisontalt eller vertikalt.

Hvis laseren står for skråt (udenfor selvnivelleringsområdet på 2°), blinker laseren. I så fald skal laseren oprettes bedre. Enten med justerfødderne (7) eller stilles på en mere plan flade. Dåselibellen (9) er her en god rettesnor.

3 Hældningsmodus

Undgå at løsne pendelarreteringen eller at dreje transportsikringen (2) til venstre. Tænd for laseren (knap 11, 12).

Nu kan der anlægges skæve niveauer eller hældninger.

Laserne blinker i mellemtiden for at indikere, at apparatet ikke indjusterer sig automatisk.



4 Indstilling af laserlinierne

Overdelen af Lasergeråtes kan justeres, så at laseren er tæt på den optimale indstilling ved at indstille soklen. Den nøjagtige indstilling kan foretages med justerskruen (4). Justerfødderne (7) kan bruges til at stille Geråtes på skrå overflader.

Den frit drejelige horisontale cirkel (3) gør det lettere at dreje apparatet i en ønkset vinkel. Man stiller blot skalaen på nul og drejer derefter apparatet til det ønskede gradtal.

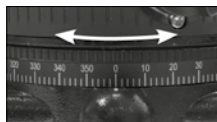
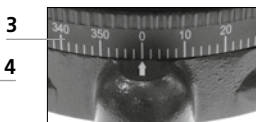

5 Håndmodtagermodus

Ekstraudstyr: Arbejdet med lasermodtageren GRX

Brug af laser modtager GRX (ekstraudstyr) til at udføre nivellering over store afstande, eller når laserlinjer ikke længere er synlige.

Håndmodtagermodus er valgt automatisk.

! Se betjeningsvejledningen for den pågældende lasermodtager.

EU-bestemmelser og bortskaffelse

Apparatet opfylder alle påkrævede standarder for fri vareomsætning inden for EU.

Dette produkt er et elapparat og skal indsamles og bortskaffes separat i henhold til EF-direktivet for (brugte) elapparater.

Flere sikkerhedsanvisninger og supplerende tips på:

<http://laserliner.com/info?an=pocrolas5g>

CE

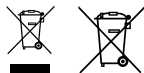

Forberedelse til kontrol af retvisning:

Man kan kontrollere kalibreringen af laseren. Opstil apparatet **midt mellem** 2 vægge, som er mindst 5 m fra hinanden. Slå transport - sikringen fra og tænd for instrumentet (laserkrydset aktiveres). Brug hertil et stativ.

1. Markér laserplanet A1 på væggen.
2. Drej laseren nøjagtig 180° og marker laserplanet A2 på den modstående væg. Da laseren er placeret nøjagtig midt mellem de 2 vægge, vil markeringerne A1 og A2 være nøjagtig vandret overfor hinanden.

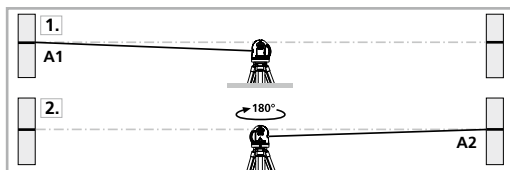

Kontrol af retvisning:

3. Flyt laseren tæt til den ene væg således peger mod væggen markér laserplanet på væggen - A3.
4. Drej apparatet 180°, og markér punktet A3. Forskellen mellem A2 og A3 er tolerancen.

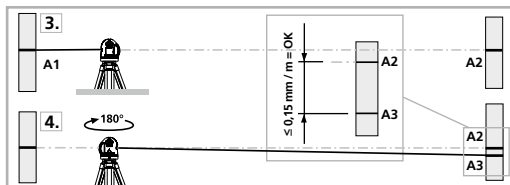

! Hvis A2 og A3 ligger mere end 0,15 mm / m fra hinanden, skal der foretages en justering. Indlevér laseren til forhandleren, som sørger for det videre fornødne, eller kontakt serviceafdelingen hos UMAREX-LASERLINER.

Kontrol af lodret laserlinie:

Laseren opstilles ca. 5 m fra en væg. På væggen ophænges et snorelod med 2,5 m snor, således at det hænger frit. Den lodrette laserstråle tændes, laseren sigtes ind, så den lodrette laserstråle flugter med snoren, og det kontrolleres, at linien ikke afviger mere end $\pm 0,75$ mm fra snoren.

Kontrol af vandret laserlinie:

Laseren opstilles ca. 5 m fra en væg, og det vandrette laserkryds tændes. Krydspunktet markeres på væggen, hvorefter laserkrydset drejes ca. 2,5 m til højre. Den vandrette streg må ikke afvige mere end $\pm 0,75$ mm fra markeringen af krydspunktet. Proceduren gentages med laserkrydset drejet 2,5 m til venstre.

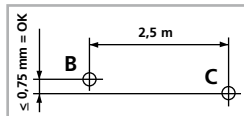

! Man skal regelmæssigt kontrollere justeringen inden brug, efter transport og efter længere tids opbevaring.

Tekniske data (Forbehold for tekniske ændringer. 18W21)

Selvnivelleringsområde	$\pm 2^\circ$
Nøjagtighed	$\pm 0,15$ mm / m
Laserbølgelængde Linie-laser (grøn)	515 nm
Laserbølgelængde Lodstråle (rød)	650 nm
Laserklasse	2 / ≤ 1 mW
Strømforsyning	Lithium-ion-batteri
Driftstid for det genopladelige batteri (alle lasere tændt)	ca. 4 timer
Opladningstid for akku	ca. 4 timer
Arbejdsbetingelser	0...50°C, luftfugtighed maks. 80% rH, ikke-kondenserende, arbejds højde maks. 4000 m.o.h.
Opbevaringsbetingelser	-10°C...70°C, luftfugtighed maks. 80% rH
Vægt (inkl. batteri)	1,4 kg
Mål (b x h x l)	120 x 120 x 200 mm

! Lisez entièrement le mode d'emploi, le carnet ci-joint « Remarques supplémentaires et concernant la garantie » et les renseignements et consignes présentés sur le lien Internet précisé à la fin de ces instructions. Suivez les instructions mentionnées ici. Conservez ces informations et les donner à la personne à laquelle vous remettez le dispositif laser.

Fonction / Utilisation

Laser en croix aux lignes laser vert très clair pour le nivellement horizontal et vertical et la fonction d'aplomb.

- Les lignes laser verticales sont disposées à angle droit l'une par rapport à l'autre.
- Le mode inclinaison permet de le placer sur une pente.
- Fonction d'équerrage simple et précise avec le laser d'aplomb supplémentaire en bas et la croix laser en haut.
- Lignes laser qui peuvent être activées individuellement.
- Out-Of-Level : les signaux optiques avertissent l'utilisateur de l'appareil lorsque ce dernier se trouve au-delà de la plage d'auto-nivellement.
- Accu Li-ion puissant de grande autonomie.
- Positionnement précis des lignes laser grâce au boîtier orientable à roue de réglage millimétrique.
- Plage de mise à niveau automatique 2°, précision 0,15 mm / m

Consignes de sécurité générales

- Utiliser uniquement l'instrument pour l'emploi prévu dans le cadre des spécifications.
- Les appareils et les accessoires ne sont pas des jouets. Les ranger hors de portée des enfants.
- Les transformations ou modifications de l'appareil ne sont pas autorisées, et annuleraient l'homologation et les spécifications de sécurité.
- Ne pas soumettre l'appareil à une charge mécanique, ni à des températures extrêmes ni à de l'humidité ou à des vibrations importantes.
- Ne plus utiliser l'instrument lorsqu'une ou plusieurs fonction(s) ne fonctionne(nt) plus ou lorsque le niveau de charge de la pile est bas.
- N'utiliser le chargeur / l'appareil secteur que dans des pièces fermées, ne les exposer ni à l'humidité ni à la pluie car il y a sinon un risque de décharge électrique.

Consignes de sécurité

Utilisation des lasers de classe 2



Rayonnement laser!
Ne pas regarder dans le faisceau.
Appareil à laser de classe 2 < 1 mW
515/650 nm · EN 60825-1:2014

- Attention : Ne pas regarder le rayon direct ou réfléchi.
- Ne pas diriger le rayon laser sur des personnes.
- Si le rayonnement laser de la classe 2 touche les yeux, fermez délibérément les yeux et tournez immédiatement la tête loin du rayon.
- Ne jamais regarder le faisceau laser ni les réflexions à l'aide d'instruments optiques (loupe, microscope, jumelles, etc.).
- Ne pas utiliser le laser à hauteur des yeux (entre 1,40 et 1,90 m).
- Couvrir les surfaces brillantes, spéculaires et bien réfléchissantes pendant le fonctionnement des dispositifs laser.
- Lors de travaux sur la voie publique, limiter, dans la mesure du possible, la trajectoire du faisceau en posant des barrages et des panneaux. Identifier également la zone laser en posant un panneau d'avertissement.

Consignes de sécurité

Comportement à adopter lors de rayonnements électromagnétiques

- L'appareil de mesure respecte les prescriptions et les valeurs limites de compatibilité électromagnétique conformément à la directive CEM 2014/30/UE.
- Il faut tenir compte des restrictions des activités par ex. dans les hôpitaux, les avions, les stations-services ou à proximité de personnes portant un stimulateur cardiaque. Les appareils électroniques peuvent être la source ou faire l'objet de risques ou de perturbations.

Remarques concernant la maintenance et l'entretien

Nettoyer tous les composants avec un chiffon légèrement humide et éviter d'utiliser des produits de nettoyage, des produits à récurer ou des solvants. Retirer la/les pile(s) avant tout stockage prolongé de l'appareil. Stocker l'appareil à un endroit sec et propre.

Caractéristiques du produit spécial



Orientation automatique de l'instrument par un système pendulaire à ralentisseur magnétique. L'instrument est mis en position initiale et s'oriente de manière autonome.



Transport LOCK (Verrouillage pour le transport) : un système de blocage pendulaire protège l'appareil pendant le transport.



La technologie GRX-READY permet d'utiliser les lasers à lignes même en cas de visibilité moins favorable. Les lignes laser sont soumises à des pulsations de haute fréquence et donc sont visibles sur de grandes distances grâce aux récepteurs laser spéciaux.

La technologie du laser vert



Les modules laser de conception DLD offrent une ligne de très grande qualité et une image nette, claire et par conséquent très lisible. Contrairement aux versions précédentes, ces modèles sont plus stables face aux variations de température et plus efficaces du point de vue énergétique.

De plus, l'œil humain est plus sensible dans la gamme d'ondes du laser vert qu'avec le laser rouge. C'est pourquoi la diode de laser verte est bien plus claire que la diode de laser rouge.

Les lasers verts, tout particulièrement dans la conception DLD, offrent des avantages en termes de visibilité dans des conditions d'exploitation extrêmes.

Quantité et direction des lasers

H = Laser horizontal

V = Laser vertical

D = Laser à l'aplomb (downpoint)

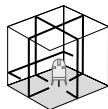

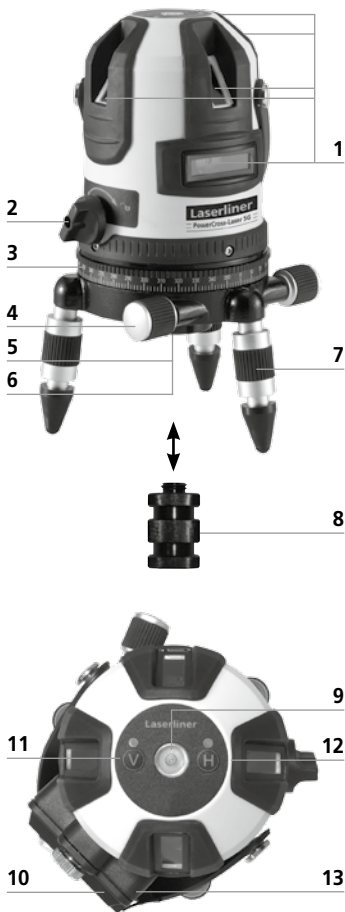

- 1 Fenêtre de sortie du rayon laser
- 2 Interrupteur MARCHÉ / ARRÊT blocage de transport
- 3 Cercle horizontal de 360°
- 4 Roue de réglage millimétrique
- 5 Filetage 5/8 po (partie inférieure)
- 6 Sortie laser d'aplomb (partie inférieure)
- 7 Pieds d'ajustage à capuchons en caoutchouc amovibles
- 8 Adaptateur pour trépied à crémaillère et pied télescopique
- 9 Nivelles pour l'ajustage grossier avec affichage rétro-éclairé / affichage «low bat.» : charge de la pile faible lorsque la bulle clignote
- 10 Accu Li-ion (amovible)
- 11 Ligne laser verticale
- 12 Lignes laser horizontales
- 13 Prise de branchement pour le chargeur

! Pour le transport, il faut toujours éteindre l'appareil avec le cran de sécurité transport (2) pour éviter qu'il soit abîmé.

1 Utilisation de l'accum Li-ion

Avant la première utilisation, insérez l'accum dans le chargeur pour le charger complètement (min. 4 heures). Branchez alors le chargeur et l'accum. La DEL du pack de l'accum s'allume en rouge pendant la recharge de l'accum. Le processus de charge est terminé lorsque la DEL s'allume en vert. Dès que l'affichage rétro-éclairé de la bulle sphérique clignote, la charge de l'accum est faible. Rechargez ensuite à nouveau l'accum. Il est également possible de charger l'accum hors de l'appareil ou pendant le fonctionnement.



- L'accum ne doit être chargé qu'à l'aide du chargeur fourni et être utilisé exclusivement avec ce dispositif laser pour éviter tout risque de blessure et d'incendie.
- Assurez-vous qu'aucun objet conducteur ne se trouve à proximité des contacts de l'accum. Un court-circuit de ces contacts peut entraîner des brûlures et un incendie.
- Pour éviter tout risque de court-circuit, n'ouvrez pas l'accum

2 Nivellements horizontal et vertical

Tournez le blocage pour le transport (2) vers la droite et desserrez le blocage du pendule. Les lasers sont alors automatiquement orientés par le système pendulaire et le laser horizontal est constamment allumé. Il est possible d'activer et de désactiver individuellement les lasers en appuyant sur les touches H et V. Le nivellement horizontal et vertical est maintenant possible.



Si l'appareil est réglé trop oblique (au-delà de 2°), les lasers allumés clignotent. Il faut alors orienter l'appareil avec les pieds réglables ou l'installer sur une surface plus plane. La bulle sphérique (9) sert d'indicateur.

3 Mode d'inclinaison

Ne pas desserrer le blocage du balancier ou tourner le blocage de transport (2) vers la gauche. Mettre les lasers en marche (touches 11 et 12). Il est maintenant possible de poser l'instrument sur des plans inclinés ou des inclinaisons. Les lasers clignotent de temps en temps pour signaler que l'instrument ne s'aligne pas automatiquement.



4 Positionner les lignes laser

La partie supérieure du dispositif laser se tourne sur le socle et permet d'ajuster grossièrement le laser. La position exacte peut être fixée grâce à la roue de réglage millimétrique (4). Les pieds d'ajustement (7) permettent d'ajuster l'appareil sur des surfaces obliques.

Le cercle horizontal librement orientable (3) facilite l'orientation de l'appareil à un angle souhaité. Régler simplement l'échelle sur zéro puis tourner l'appareil à l'angle souhaité.



3

4

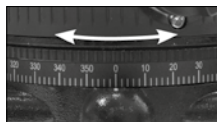
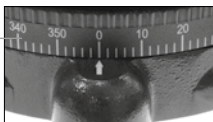

5 Mode récepteur manuel

En option : Fonctionnement avec le récepteur de laser GRX

Utiliser un récepteur de laser GRX (en option) pour le nivellement sur de grandes distances ou en cas de lignes laser qui ne sont plus visibles.

Le mode du récepteur portable est automatiquement activé.

! Respectez les instructions du mode d'emploi du récepteur de laser correspondant.

Réglementation UE et élimination des déchets

L'appareil est conforme à toutes les normes nécessaires pour la libre circulation des marchandises dans l'Union européenne.

Ce produit est un appareil électrique et doit donc faire l'objet d'une collecte et d'une mise au rebut sélectives conformément à la directive européenne sur les anciens appareils électriques et électroniques (directive DEEE).

Autres remarques complémentaires et consignes de sécurité sur <http://laserliner.com/info?an=pocrolas5g>

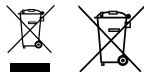

Préliminaires au contrôle du calibrage:

Vous pouvez contrôler le calibrage du laser. Posez l'appareil **au centre** entre deux murs écartés l'un de l'autre d'au moins 5 m. Éteindre l'instrument en dégageant le blocage du transport (croix laser allumée). Utilisez un trépied pour un contrôle optimal.

1. Marquez un point A1 sur le mur.
2. Tournez l'appareil de 180° et marquez un point A2. Vous disposez donc entre les points A1 et A2 d'une ligne de référence horizontale.

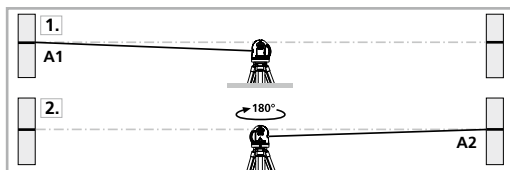

Contrôler le calibrage:

3. Rapprochez l'appareil aussi près que possible du mur à hauteur du repère A1.
4. Tournez l'appareil de 180° et repérez un point A3. La différence entre les points A2 et A3 est la tolérance.

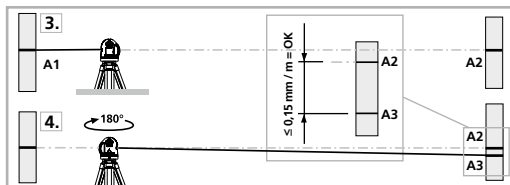

! Quand A2 et A3 sont distants de plus de 0,15 mm / m l'un de l'autre, un réglage de l'appareil est nécessaire. Prenez contact avec votre revendeur ou appelez le service après-vente de UMAREX-LASERLINER.

Vérification de la ligne verticale:

Placez l'appareil à env. 5 m d'un mur. Fixez sur le mur un fil d'aplomb avec une corde de 2,5 m de longueur. Le fil d'aplomb doit alors pendre librement. Allumez l'appareil et aligner le laser vertical sur le fil d'aplomb. La tolérance de précision est respectée lorsque l'écart différence entre la ligne laser et le fil d'aplomb ne dépasse pas $\pm 0,75$ mm.

Vérification de la ligne horizontale:

Installez l'appareil à env. 5 m d'un mur et allumez le laser croisé. Marquez le point B sur le mur. Faites pivoter le laser croisé d'env. 2,5 m. vers la droite et marquer le point C. Vérifiez si la ligne horizontale du point C se trouve à $\pm 0,75$ mm à la même hauteur que le point B. Répétez l'opération en faisant pivoter vers la gauche.

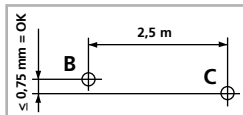

! Vérifier régulièrement l'ajustage avant utilisation, à la suite d'un transport ou d'une longue période de stockage.

Données techniques (Sous réserve de modifications techniques. 18W21)

Plage de mise à niveau automatique	$\pm 2^\circ$
Précision	$\pm 0,15$ mm / m
Longueur de l'onde lignes laser (vert)	515 nm
Longueur de l'onde laser à l'aplomb (rouge)	650 nm
Classe de laser / Puissance de sortie	2 / ≤ 1 mW
Alimentation électrique	Accu Li-ion
Durée de fonctionnement de l'accu (tous les lasers en marche)	env. 4 h
Durée de charge de l'accu	env. 4 h
Conditions de travail	0...50°C, humidité relative de l'air max. 80% rH, non condensante, altitude de travail max. de 4000 m au-dessus du niveau moyen de la mer
Conditions de stockage	-10°C...70°C, humidité relative de l'air max. 80% rH
Poids (accu incluse)	1,4 kg
Dimensions (l x h x p)	120 x 120 x 200 mm

! Lea atentamente las instrucciones y el libro adjunto de «Garantía e información complementaria», así como toda la información e indicaciones en el enlace de Internet indicado al final de estas instrucciones. Siga las instrucciones indicadas en ellas. Conserve esta documentación y entréguela con el dispositivo si cambia de manos.

Funcionamiento y uso

Láser de líneas cruzadas, con líneas láser verdes muy brillantes para nivelar en planos horizontales y verticales, y función de plomada.

- Líneas láser verticales alineadas perpendicularmente entre sí.
- El modo de inclinación adicional permite colocar declives caídas.
- Función de plomada sencilla y exacta con el láser adicional de plomada abajo y la cruz de láser arriba.
- Líneas láser de conexión individual.
- Out-Of-Level: el aparato indica que se encuentra fuera del rango de nivelación mediante señales ópticas.
- Potente batería de iones de litio de larga duración.
- Posicionamiento exacto de las líneas láser gracias al giro de la carcasa con mecanismo de ajuste de precisión lateral.
- Margen de auto-nivelado 2°, precisión 0,15 mm / m

Indicaciones generales de seguridad

- Utilice el aparato únicamente para los usos previstos dentro de las especificaciones.
- Los instrumentos de medición y los accesorios no son juguetes infantiles. Manténgalos fuera del alcance de los niños.
- No está permitido realizar transformaciones ni cambios en el aparato, en ese caso pierde su validez la homologación y la especificación de seguridad.
- No exponga el aparato a cargas mecánicas, temperaturas muy elevadas, humedad o vibraciones fuertes.
- No se puede seguir utilizando el aparato cuando falla alguna función o la carga de la batería es débil.
- Utilizar el alimentador de red o el cargador únicamente dentro de espacios cerrados; no exponer a la humedad ni a la lluvia, en caso contrario, existe riesgo de descarga eléctrica.

Indicaciones de seguridad

Manejo de láseres de clase 2



Rayo láser!
¡No mire al rayo láser!
Láser clase 2 < 1 mW · 515/650 nm
EN 60825-1:2014

- Atención: No mire directamente el rayo ni su reflejo.
- No oriente el rayo láser hacia las personas.
- Si el rayo láser de clase 2 se proyecta en los ojos, ciérrelos inmediatamente y aparte la cabeza de su trayectoria.
- No mire nunca el rayo láser o las reflexiones con aparatos ópticos (lupa, microscopio, prismáticos, ...).
- No utilice el láser a la altura de los ojos (1,40... 1,90 m).
- Durante el uso de un equipo láser hay que cubrir necesariamente todas las superficies reflectantes, especulares o brillantes.
- En zonas de tráfico públicas debe limitarse el recorrido de los rayos dentro de lo posible mediante barreras o tabiques móviles y marcar la zona de trabajo con láser con placas de advertencia.

Indicaciones de seguridad

Manejo de radiación electromagnética

- El instrumento de medición cumple las normas y limitaciones de compatibilidad electromagnética según la Directiva europea CEM 2014/30/UE.
- Es necesario observar las limitaciones de uso locales, por ejemplo en hospitales, aviones, gasolineras o cerca de personas con marcapasos. Se pueden producir efectos peligrosos o interferencias sobre los dispositivos electrónicos o por causa de estos.

Indicaciones sobre el mantenimiento y el cuidado

Limpie todos los componentes con un paño ligeramente humedecido y evite el uso de productos de limpieza, abrasivos y disolventes. Retire la/s pila/s para guardar el aparato por un periodo prolongado. Conserve el aparato en un lugar limpio y seco.

Características especiales



Alineación automática del aparato mediante sistema de péndulo con amortiguación magnética. Una vez colocado el aparato en la posición base éste se alinea automáticamente.



BLOQUEO de transporte: El aparato cuenta con un bloqueo pendular como sistema de protección para el transporte.



La tecnología GRX-READY hace posible el uso de los láser de líneas también con malas condiciones de luz. En esos casos las líneas láser vibran con una alta frecuencia y son detectadas a grandes distancias por los receptores de láser especiales.

Tecnología láser verde



Los módulos láser en la versión DLD son sinónimo de elevada calidad de la línea, con un trazado limpio, claro y por lo tanto bien visible. En comparación con las generaciones anteriores son más resistentes a las temperaturas y ofrecen mayor eficacia energética.

Por otra parte, el ojo humano posee una mayor sensibilidad en la gama de ondas del láser verde que, por ejemplo, en la del láser rojo. Por esa razón, los diodos láser verdes parecen mucho más brillantes que los rojos.

Los láseres verdes – y en particular el tipo DLD – ofrecen ventajas en cuanto a la visibilidad de la línea láser bajo condiciones desfavorables.

Número y disposición de los láseres

H = láser horizontal

V = láser vertical

D = láser de plomada (downpoint)

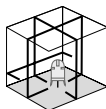

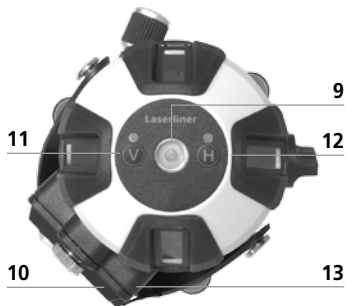
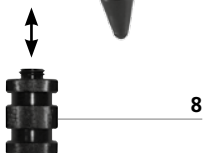

- 1 Ventana de salida láser
- 2 Interruptor CON / DES seguro para el transporte
- 3 Círculo horizontal 360°
- 4 Rueda para regular el ajuste de precisión
- 5 Rosca de 5/8" (lado inferior)
- 6 Salida de láser de plomada (lado inferior)
- 7 Pies de ajuste con tapones de goma extraíbles
- 8 Adaptador para trípodes de manivela y telescópicos
- 9 Nivel de burbuja para ajustes aproximados con iluminación de fondo / Indicación de batería baja: batería baja cuando parpadea el nivel de burbuja
- 10 Batería de iones de litio (extraíble)
- 11 Línea láser vertical
- 12 Líneas láser horizontales
- 13 Clavija de conexión para el cargador

! Para transportar el aparato, desconecte siempre el seguro de transporte (2) para evitar que el aparato sufra daños.

1 Manejo de la batería de iones de litio

Antes de utilizar por primera vez, coloque la batería en el aparato y cárguela hasta el máximo (mín. 4 horas). Para ello conecte el cargador con la batería. Durante la carga estaba encendido el LED rojo del paquete de baterías. El proceso de carga finaliza cuando el LED cambia a luz verde. Un parpadeo de la iluminación de fondo del nivel esférico indica que la carga de la batería es débil. En ese cargo proceda a recargar de nuevo la batería. También se puede cargar la batería fuera del aparato o bien durante el funcionamiento.



- La batería sólo puede ser cargada con el cargador adjunto y utilizada únicamente con este aparato láser. De lo contrario existe peligro de accidente y de incendio.
- Obsérvese que no haya ningún objeto conductor cerca de los contactos de la batería. Un cortocircuito de esos contactos puede provocar quemaduras y fuego.
- No abra la batería. Podría provocar un cortocircuito.

2 Nivelación horizontal y vertical

Gire el seguro para el transporte (2) hacia la derecha y suelte el péndulo. A continuación el láser se alinea automáticamente con el sistema de péndulo y la luz del láser horizontal es constante. Con los botones H y V se puede activar o desactivar los láseres por separado. Ahora ya se puede efectuar la nivelación horizontal o vertical.



Si el aparato fue colocado con demasiada inclinación (fuera de los 2°), los láser conectados parpadean. A continuación, oriente el aparato con los pies de ajuste (7) o colóquelo en una superficie nivelada. El nivel esférico (9) sirve para orientar.

3 Modo de inclinación

No suelte el bloqueo del péndulo o gire el seguro del transporte (2) hacia la izquierda. A continuación conecte el láser (teclas 11, 12). Ahora ya se puede crear planos inclinados o pendientes. Los láser parpadean de vez en cuando para señalar que el aparato no se ajusta automáticamente.



4 Posicionar las líneas láser

La parte superior del aparato puede girarse sobre el casquillo para una alineación aproximada del láser. El posicionamiento exacto puede determinarse con la rueda de ajuste fino (4). Los pies de ajuste (7) permiten colocar el aparato en superficies inclinadas.

El círculo horizontal de giro libre (3) facilita el giro del aparato en el ángulo deseado. Solo hay que poner la escala a cero y luego girar el aparato los grados deseados.



3

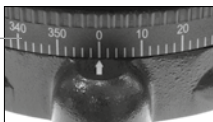

4

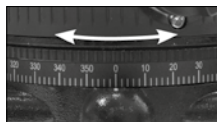

5 Modo de receptor manual

Opcional: Trabajar con el receptor láser GRX

Utilice un receptor de láser GRX (opcional) para nivelar a grandes distancias o para líneas láser no visibles.

El modo de receptor manual está activado automáticamente.

! Observe el manual de instrucciones del receptor láser respectivo.

Disposiciones europeas y eliminación

El aparato cumple todas las normas requeridas para el libre tráfico de mercancías en la UE.

Se trata de un aparato eléctrico, por lo que debe ser recogido y eliminado por separado conforme a la directiva europea relativa a los aparatos eléctricos y electrónicos usados.

Más información detallada y de seguridad en:
<http://laserliner.com/info?an=pocrolas5g>

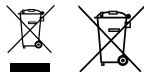

Preparativos para la comprobación de la calibración:

Usted mismo puede comprobar la calibración del láser. Coloque el aparato en el **medio** entre 2 paredes, separadas como mínimo 5 m. Encienda el aparato, suelte para ello el seguro de transporte (cruz de láser activado). Para una comprobación óptima, por favor utilice un trípode / soporte.

1. Marque el punto A1 en la pared.
2. Gire el aparato 180° y marque el punto A2. Ahora tiene una referencia horizontal entre A1 y A2.

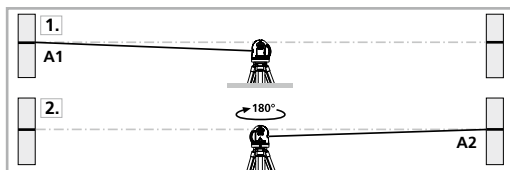

Comprobar la calibración:

3. Ponga el aparato lo más cerca posible de la pared, a la altura del punto A1 marcado.
4. Gire el aparato 180° y marque el punto A3. La diferencia entre A2 y A3 es la tolerancia.

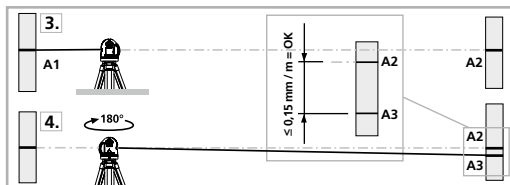

! Si A2 y A3 se encuentran a más de 0,15 mm / m entre sí, será necesaria un ajuste. Póngase en contacto con su distribuidor especializado o diríjase al Servicio Técnico de UMAREX-LASERLINER.

Control de la línea vertical:

Coloque el aparato a unos 5 m de una pared. Fije una plomada con una cuerda de 2,5 m en la pared, la plomada debe poderse mover libremente. Conecte el aparato y oriente el láser vertical según la cuerda de plomada. La precisión se encuentra dentro de la tolerancia si la desviación entre la línea de láser y la cuerda de plomada no supera los $\pm 0,75$ mm.

Control de la línea horizontal:

Coloque el aparato a unos 5 m de una pared y conecte la cruz del láser. Marque el punto B en la pared. Gire la cruz de láser unos 2,5 m hacia la derecha. Verifique si la línea horizontal del punto C se encuentra $\pm 0,75$ mm en la misma altura que el punto B. Repita el proceso, pero ahora girando la cruz de láser hacia la izquierda.

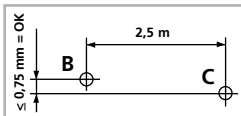

! Compruebe regularmente la calibración antes del uso, después de transportes y de almacenajes prolongados.

Datos técnicos (Sujeto a modificaciones técnicas. 18W21)

Margen de auto-nivelado	$\pm 2^\circ$
Precisión	$\pm 0,15$ mm / m
Longitud de onda del láser de líneas (verde)	515 nm
Longitud de onda del láser de plomada (rojo)	650 nm
Clase láser	$2 / \leq 1$ mW
Alimentación	Batería de iones de litio
Duración de la batería (con todos los láser encendidos)	aprox. 4 h
Duración de carga acumulador	aprox. 4 h
Condiciones de trabajo	0...50°C, humedad del aire máx. 80% rH, no condensante, altitud de trabajo máx. 4000 m sobre el nivel del mar (nivel normal cero)
Condiciones de almacén	-10°C...70°C, humedad del aire máx. 80% rH
Peso (incl. batería de iones de litio)	1,4 kg
Dimensiones (An x Al x F)	120 x 120 x 200 mm



Leggere attentamente le istruzioni per l'uso, l'opuscolo allegato "Ulteriori informazioni e indicazioni garanzia", nonché le informazioni e le indicazioni più recenti raggiungibili con il link riportato al termine di queste istruzioni. Questo documento deve essere conservato e fornito insieme all'apparecchio laser in caso questo venga inoltrato a terzi.

Funzione / Utilizzo

Laser a linee intersecantisi con linee verdi molto luminose per il livellamento orizzontale e verticale e per la funzione di linea a piombo.

- Le linee laser verticali sono ortogonali l'una rispetto all'altra.
- La modalità di inclinazione supplementare consente di tracciare pendenze.
- Funzione di linea a piombo, semplice ed esatta, con il laser a piombo addizionale nella parte inferiore e la croce laser nella parte superiore.
- Linee laser azionabili singolarmente.
- Livello Out-Of: dei segnali ottici indicano quando l'apparecchio si trova al di fuori dell'area di livellamento.
- Potente batteria ricaricabile al litio-ioni di lunga durata.
- Esatto posizionamento delle linee laser grazie all'alloggiamento girevole con azionamento laterale di precisione.
- Range di autolivellamento 2°, Precisione 0,15 mm / m

Indicazioni generali di sicurezza

- Utilizzare l'apparecchio esclusivamente in conformità con gli scopi previsti e nei limiti delle specificazioni.
- Gli apparecchi di misurazione e gli accessori non sono giocattoli. Conservare lontano dalla portata di bambini.
- Manomissioni o modifiche dell'apparecchio non sono ammesse e fanno decadere l'omologazione e la specifica di sicurezza.
- Non sottoporre l'apparecchio a carichi meccanici, elevate temperature, umidità o forti vibrazioni.
- Non utilizzare più l'apparecchio in caso di guasto di una o più funzioni oppure se le batterie sono quasi scariche.
- Utilizzare l'alimentatore/il carica-batterie solo in locali chiusi evitando di esporlo all'umidità o alla pioggia altrimenti si corre il rischio di scosse elettriche.

Indicazioni di sicurezza

Manipolazione di laser della classe 2



Radiazione laser!
Non guardare direttamente il raggio!
Laser classe 2 < 1 mW · 515/650 nm
EN 60825-1:2014

- Attenzione: non guardare direttamente il raggio o quello riflesso.
- Non puntare il raggio laser su persone.
- Nel caso in cui la radiazione laser della classe 2 dovesse colpire gli occhi, chiuderli e spostare la testa dalla direzione del raggio.
- Non osservare in nessun caso il raggio laser o i riflessi con strumenti ottici (lenti d'ingrandimento, microscopi, binocoli, ecc.).
- Non utilizzare il laser all'altezza degli occhi (1,40...1,90 m).
- Le superfici riflettenti, a specchio o lucenti devono essere coperte durante il funzionamento di apparecchi laser.
- In zone di traffico pubblico il percorso dei raggi deve essere limitato possibilmente con sbarramenti e pareti mobili, segnalando l'area d'intervento del laser con cartelli di avvertimento.

Indicazioni di sicurezza

Lavorare in presenza di radiazione elettromagnetica

- Lo strumento di misura rispetta le disposizioni e i valori limite della compatibilità elettromagnetica in conformità alla direttiva EMC 2014/30/UE.
- Rispettare le restrizioni locali all'uso, ad es. in ospedali, a bordo di aerei, in stazioni di servizio o nelle vicinanze di persone portatrici di pacemaker. Sussiste la possibilità di interferenze pericolose o di disturbi degli apparecchi elettronici o per causa di questi.

Indicazioni per la manutenzione e la cura

Pulire tutti i componenti con un panno leggermente inumidito ed evitare l'impiego di prodotti detergenti, abrasivi e solventi. Rimuovere la batteria/ le batterie prima di un immagazzinamento prolungato. Immagazzinare l'apparecchio in un luogo pulito e asciutto.

Caratteristiche particolari del prodotto



Orientamento automatico dell'apparecchio con un sistema a pendolo a smorzamento magnetico. L'apparecchio viene portato nella posizione base, nella quale ha poi luogo l'auto-regolazione.



BLOCCO di trasporto: durante il trasporto l'apparecchio è protetto da un blocco del pendolo.



Con la tecnologia GRX-READY si possono usare laser a proiezione di linee anche in condizioni di luce sfavorevoli. Le linee laser pulsano a una frequenza elevata e vengono riconosciute da speciali ricevitori laser a grande distanza.

Tecnologia a laser verde



I moduli laser nella versione DLD assicurano un'alta qualità della linea e un'immagine di linea netta, chiara e pertanto ben visibile. A differenza delle generazioni precedenti, presentano una maggiore termostabilità ed efficienza energetica.

L'occhio umano inoltre è più sensibile alla gamma d'onda del laser verde rispetto, per esempio, a quella del laser rosso. Il diodo laser verde risulta quindi molto più luminoso di quello rosso.

I laser verdi, soprattutto quelli della versione DLD, offrono quindi dei vantaggi quando si tratta di poter riconoscere la linea laser in condizioni sfavorevoli.

Numero e disposizione dei laser

H = laser orizzontale

V = laser verticale

D = laser a piombo (downpoint)

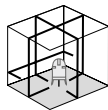

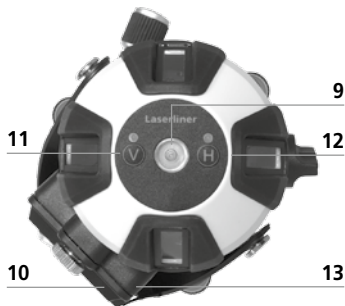
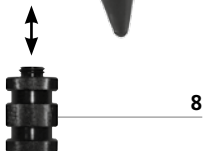

- 1 Finestra di uscita laser
- 2 Interruttore ON/OFF sicura di trasporto
- 3 Cerchio orizzontale di 360°
- 4 Manopola per la regolazione di precisione
- 5 Filettatura da 5/8" (lato inferiore)
- 6 Uscita del raggio laser a piombo (lato inferiore)
- 7 Piedini di regolazione con cappucci di gomma rimovibili
- 8 Adattatore per treppiede a manovella e telescopico
- 9 Livella per l'orientamento grossolano con retroilluminazione / Indicatore di minimo "low": carica delle batterie minima se la livella lampeggia
- 10 Batteria litio-ioni (rimovibile)
- 11 Linee laser verticali
- 12 Linee laser orizzontali
- 13 Presa di collegamento per caricabatterie



Per proteggere l'apparecchio da eventuali danni, prima di trasportarlo spegnerlo sempre con la sicura di trasporto (2).

1 Uso della batteria ricaricabile al litio-ioni

Prima del primo uso, inserire la batteria nell'apparecchio e caricarla completamente (almeno 4 ore). Collegare a tal fine il caricatore con la batteria. Durante la carica della batteria, il LED del pacco batterie è rosso. La ricarica è completa quando il LED si accende in verde. Se inizia a lampeggiare la retroilluminazione della livella, significa che la carica della batteria è insufficiente. Ricaricare quindi la batteria. La batteria può essere caricata anche fuori dall'apparecchio.



- La batteria può essere caricata solo con il caricatore in dotazione e utilizzata esclusivamente con il presente apparecchio laser. Si corre altrimenti il rischio di ferimenti e di incendi.
- Fare attenzione a che non si trovino oggetti conduttori nelle vicinanze dei contatti della batteria ricaricabile. Il cortocircuito di questi contatti può provocare bruciature o incendi.
- Non aprire la batteria ricaricabile. Pericolo di cortocircuito!

2 Livellamento orizzontale e verticale

Girare la sicura di trasporto (2) verso destra e allentare il bloccaggio del pendolo. I raggi laser vengono ora orientati automaticamente dal sistema a pendolo e il laser orizzontale rimane acceso. I raggi laser possono essere accesi o spenti singolarmente con i tasti H e V. Si può ora procedere con il livellamento orizzontale o verticale.



Se lo strumento è troppo inclinato (oltre i 2°) i laser attivati lampeggiano. In questo caso posizionare l'apparecchio agendo sui piedini di regolazione (7) o collocarlo su una superficie meno inclinata. La livella (9) fornisce un primo riferimento per la regolazione.

3 Modalità di inclinazione

Non sbloccare il bloccaggio del pendolo e non ruotare la sicura di trasporto (2) verso sinistra. Accendere il laser (tasti 11, 12). È ora possibile tracciare piani obliqui e inclinazioni. Se di tanto in tanto lampeggiano i laser, significa che l'apparecchio non si posiziona automaticamente.



4 Posizionamento delle linee laser

È possibile ruotare la parte superiore del dispositivo laser per un orientamento approssimativo dei laser sullo zoccolo. L'esatto posizionamento può essere stabilito con l'azionamento di precisione laterale (4). I piedini regolabili (7) permettono di collocare l'apparecchio su superfici inclinate.

Il cerchio orizzontale girevole (3) permette di ruotare più facilmente l'apparecchio nell'angolazione desiderata. Azzerare semplicemente la scala e girare quindi l'apparecchio sul numero di gradi desiderato.

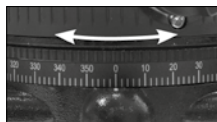
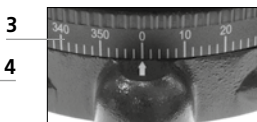

5 Modalità di ricezione manuale

Opzionale: utilizzo del ricevitore laser GRX

Utilizzare il ricevitore laser GRX (opzionale) per il livellamento su grandi distanze o quando le linee laser non sono più visibili.

La modalità di ricezione manuale si attiva automaticamente.

! Attenersi a quanto contenuto nelle istruzioni per l'uso del relativo ricevitore laser.

Norme UE e smaltimento

L'apparecchio soddisfa tutte le norme necessarie per la libera circolazione di merci all'interno dell'UE.

Questo prodotto è un apparecchio elettrico e deve pertanto essere raccolto e smaltito separatamente in conformità con la direttiva europea sulle apparecchiature elettriche ed elettroniche usate.

Per ulteriori informazioni e indicazioni di sicurezza:

<http://laserliner.com/info?an=pocrolas5g>

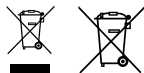

Verifica della calibratura

La calibratura del laser può essere controllata. Collocate lo strumento al **centro** di due pareti distanti tra loro almeno 5 m e accendetelo. Accendere l'apparecchio sbloccando la sicura di trasporto (croce di collimazione attiva). Per una verifica ottimale, usate un treppiede.

1. Marchate il punto A1 sulla parete.
2. Ruotate l'apparecchio di 180° e marchate il punto A2.
A questo punto avrete un riferimento orizzontale tra A1 e A2.

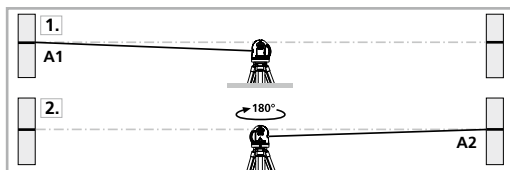

Esecuzione

3. Avvicinate quanto più possibile l'apparecchio alla parete, all'altezza del punto A1.
4. Ruotate l'apparecchio di 180° e marchate il punto A3.
La differenza tra A2 e A3 rappresenta la tolleranza.

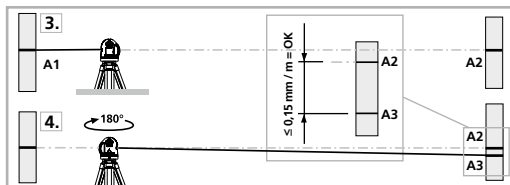

! Se la distanza tra A2 e A3 è superiore a 0,15 mm / m, si rende necessaria una regolazione. Contattate il vostro rivenditore specializzato o rivolgetevi al Servizio Assistenza di UMAREX-LASERLINER.

Verifica della linea verticale

Collocare l'apparecchio a circa 5 m da una parete. Fissare alla parete un filo a piombo lungo 2,5 m; il piombo deve poter oscillare liberamente. Accendere l'apparecchio e puntare il laser verticale sul filo a piombo. La precisione rientra nella tolleranza se lo scostamento tra la linea laser e il filo a piombo non è superiore ai $\pm 0,75$ mm.

Verifica della linea orizzontale

Collocare l'apparecchio a circa 5 m da una parete e attivare la croce di collimazione laser. Segnare il punto B sulla parete. Ruotare la croce di collimazione laser di circa 2,5 m verso destra e segnare il punto C. Controllare se la linea orizzontale passante per il punto C si trova alla stessa altezza del punto B $\pm 0,75$ mm. Ripetere la procedura ruotando la croce di collimazione verso sinistra.

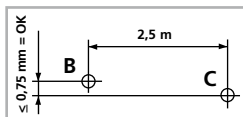

! Controllare regolarmente la regolazione prima dell'uso e dopo il trasporto o un lungo periodo di immagazzinamento.

Dati tecnici (con riserva di modifiche tecniche; 18W21)

Range di autolivellamento	$\pm 2^\circ$
Precisione	$\pm 0,15$ mm / m
Lunghezza dell'onda laser del laser a proiezione di linee (verde)	515 nm
Lunghezza dell'onda laser del laser a piombo (rosso)	650 nm
Classe laser	$2 / \leq 1$ mW
Alimentazione	batteria agli ioni di litio
Durata di funzionamento della batteria (tutti i laser accesi)	ca. 4 ore
Durata di carica della batteria	ca. 4 ore
Condizioni di lavoro	0...50 °C, umidità dell'aria max. 80% rH, non condensante, altezza di lavoro max. 4000 m sopra il livello del mare (zero normale)
Condizioni di stoccaggio	-10 °C...70 °C, umidità dell'aria max. 80% rH
Peso (compr. batteria)	1,4 kg
Dimensioni (L x A x P)	120 x 120 x 200 mm



Należy przeczytać w całości instrukcję obsługi, dołączoną broszurę „Zasady gwarancyjne i dodatkowe” oraz aktualne informacje i wskazówki dostępne przez łącze internetowe na końcu niniejszej instrukcji. Postępować zgodnie z zawartymi w nich instrukcjami. Niniejszy dokument należy zachować, a w przypadku przekazania urządzenia laserowego załączyć go.

Działanie / Zastosowanie

Laser z krzyżem nitkowym o wyjątkowo jasnych zielonych liniach laserowych do niwelowania w pionie i poziomie oraz z funkcją pionowania.

- Pionowe linie ułożone są względem siebie pod kątem prostym.
- Dodatkowy tryb pochylenia umożliwia wyznaczanie skosów.
- Łatwa i precyzyjna funkcja pionowania za pomocą dodatkowego lasera pionującego na dole i krzyża laserowego na górze.
- Linie laserowe włączane pojedynczo.
- Out-Of-Level: Sygnały optyczne wskazują, że urządzenie znajduje się poza zakresem niwelacji.
- Długi czas pracy efektywnego akumulatora litowo-jonowego.
- Dokładne pozycjonowanie linii laserowych dzięki obrotowej obudowie z bocznym napędem precyzyjnym.
- Automatyczne poziomowanie (zakres) 2°, dokładność 0,15 mm / m

Ogólne zasady bezpieczeństwa

- Wykorzystywać urządzenie wyłącznie zgodnie z przeznaczeniem podanym w specyfikacji.
- Przyrządy pomiarowe oraz akcesoria nie są zabawkami dla dzieci. Przechowywać w miejscu niedostępnym dla dzieci.
- Przebudowa lub zmiany w urządzeniu są niedozwolone i prowadzą do wygaśnięcia atestu oraz specyfikacji bezpieczeństwa.
- Nie należy narażać urządzenia na wpływ obciążeń mechanicznych, ekstremalnej temperatury, wilgoci ani silnych wstrząsów.
- Nie wolno używać urządzenia, jeżeli nastąpi awaria jednej lub kilku funkcji, lub gdy baterie są zbyt słabe.
- Zasilacz-ładowarkę wolno używać wyłącznie w zamkniętych pomieszczeniach. Wystawianie go na działanie wilgoci lub deszczu grozi porażeniem prądem elektrycznym.

Zasady bezpieczeństwa

Stosowanie laserów klasy 2



Promieniowanie laserowe!
Nie kierować lasera w oczy!
Laser klasy 2 < 1 mW · 515/650 nm
EN 60825-1:2014

- Uwaga: Nie patrzeć w bezpośredni lub odbity promień lasera.
- Nie kierować promienia lasera na osoby.
- W przypadku trafienia oka promieniem laserowym klasy 2 należy świadomie zamknąć oczy i natychmiast usunąć głowę z promienia.
- Nigdy nie patrzeć w promień lasera lub jego odbicia za pomocą instrumentów optycznych (lupy, mikroskopu, lornetki, ...).
- Nie używać lasera na wysokości oczu (1,40...1,90 m).
- Podczas eksploatacji urządzeń laserowych należy przykryć wszelkie powierzchnie dobrze odbijające promienie, błyszczące oraz lustrzane.
- W obszarach publicznych bieg promieni ograniczyć w miarę możliwości za pomocą blokad i parawanów oraz oznaczyć obszar działania lasera za pomocą znaków ostrzegawczych.

Zasady bezpieczeństwa

Postępowanie z promieniowaniem elektromagnetycznym

- Przyrząd pomiarowy odpowiada przepisom i wartościom granicznym kompatybilności elektromagnetycznej zgodnie z dyrektywą EMC 2014/30/UE.
- Należy zwracać uwagę na lokalne ograniczenia stosowania np. w szpitalach, w samolotach, na stacjach paliw oraz w pobliżu osób z rozrusznikami serca. Występuje możliwość niebezpiecznego oddziaływania lub zakłóceń w urządzeniach elektronicznych i przez urządzenia elektroniczne.

Wskazówki dotyczące konserwacji i pielęgnacji

Oczyścić wszystkie komponenty lekko zwilżoną ściereczką; unikać stosowania środków czyszczących, środków do szorowania i rozpuszczalników. Przed dłuższym składowaniem wyjąć baterie. Przechowywać urządzenie w czystym, suchym miejscu.

Cechy szczególne produktu



Automatyczne ustawianie za pomocą magnetycznie tłumionego systemu wahadła. Urządzenie ustawiane jest w pozycji podstawowej, a następnie reguluje się samoczynnie.



Blokada transportowa: Blokada wahadła chroni urządzenie podczas transportu.



Technologia GRX-READY ułatwia korzystanie z niwelatorów liniowych w niesprzyjających warunkach. Urządzenia te emitują pulsującą wiązkę światła o wysokiej częstotliwości, rozpoznawaną przez odbiorniki lasera na dużych odległościach.

Technologia zielonego lasera



Moduły laserowe w wersji DLD gwarantują wysoką jakość linii oraz czysty, klarowny i dzięki temu dobrze widoczny obraz linii. W przeciwieństwie do poprzednich wersji cechują się one większą stabilnością termiczną i wyższą sprawnością energetyczną.

Ludzkie oko ma poza tym wyższą wrażliwość w zakresie fal zielonego lasera, niż na przykład w przypadku lasera czerwonego. Dzięki temu zielona dioda laserowa wydaje się być dużo bardziej jasna w porównaniu do czerwonej.

Zielone lasery - szczególnie w wersji DLD - mają więc przewagę w zakresie widoczności linii laserowej w niekorzystnych warunkach.

Liczba i rozmieszczenie laserów

H = lasery poziome

V = lasery pionowe

D = laser pionujący (downpoint)

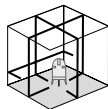

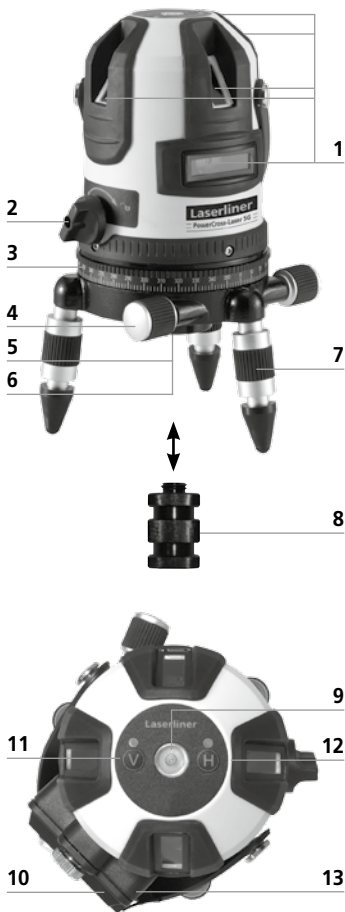

- 1 Okienko wylotu lasera
- 2 Wł. / Wył. blokada transportowa
- 3 Koło poziome 360°
- 4 Śruba leniwa
- 5 Gwint 5/8" (spód)
- 6 Wyjście pionu laserowego (spód)
- 7 Stopki regulacyjne ze zdejmowanymi kapturkami gumowymi
- 8 Adapter do statywów na korbkę i teleskopowych
- 9 Libelka do wstępnego ustawienia z oświetleniem tła / wskazanie low Bat.: stan naładowania akumulatora niski, gdy libelka miga
- 10 Akumulator litowo-jonowy (wyjmowany)
- 11 Pionowe linie laserowe
- 12 Poziome linie laserowe
- 13 Gniazdo przyłączeniowe ładowarki.

! Przy transportowaniu zawsze wyciągać zabezpieczenie (2) (OFF), w celu ochrony przed uszkodzeniem.

1 Obsługa akumulatora litowo-jonowego

Przed pierwszym użyciem włożyć akumulator do urządzenia i naładować go do końca (min. 4 godzin). W tym celu należy połączyć ładowarkę z akumulatorem. Podczas ładowania dioda LED akumulatora świeci się na czerwono. Ładowanie jest zakończone, gdy dioda świeci na zielono. Pulsowanie oświetlenia tła libelki oznacza niski poziom naładowania akumulatora. Należy wtedy naładować akumulator. Akumulator ładować można także poza urządzeniem lub podczas jego pracy.



- Akumulator ładować można wyłącznie za pomocą załączonej ładowarki i używać go można wyłącznie z tym urządzeniem laserowym. W innym przypadku istnieje niebezpieczeństwo zranienia i pożaru.
- Należy zwracać uwagę na to, aby w pobliżu styków akumulatora nie znajdowały się przewodzące przedmioty. Zwarcie tych styków może powodować oparzenia i pożar.
- Proszę nie otwierać akumulatora. Istnieje niebezpieczeństwo zwarcia.

2 Niwelowanie poziome i pionowe

Obrócić zabezpieczenie transportowe (2) w prawo i zwolnić blokadę wahadła. Teraz lasery są automatycznie ustawiane za pomocą wahadła, a laser poziomy świeci. Lasery można włączać i wyłączać pojedynczo przyciskami H i V. Teraz możliwe jest niwelowanie poziome i pionowe.



Jeżeli laser ustawiono zbyt pochyło ($> 2^\circ$) lasery migają. Należy w takim przypadku ustawić śrubami podstawy (7) go bardziej poziomo, lub postawić na poziomej podstawie. Libela (9) służy do wstępnego poziomowania.

3 Tryb pochylenia

Nie zwalniać blokady wahadła lub obrócić zabezpieczenie transportowe (2) w lewo. Włączyć lasery (przyciski 11, 12). Można teraz ustawić ukośne płaszczyzny lub nachylenia. Lasery od czasu do czasu migają, aby sygnalizować, że urządzenie nie ustawia się automatycznie.



4 Pozycjonowanie linii laserowych

Aby z grubsza ustawić lasery, można obracać górną część urządzenia na cokole. Dokładne pozycjonowanie następuje za pomocą bocznego napędu precyzyjnego (4). Nóżki regulacyjne (7) umożliwiają ustawienie urządzenia na pochyłych powierzchniach.

Swobodnie obracalne koło poziome (3) ułatwia obrót urządzenia pod wybranym kątem. Należy ustawić skalę na 0, a następnie ustawić urządzenie na wybraną liczbę stopni.



3

4

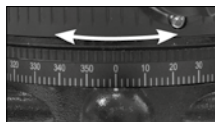
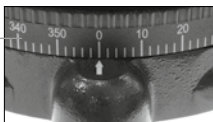

5 Tryb odbiornika ręcznego

Opcjonalnie: Praca z odbiornikiem lasera GRX

Do niwelowania na dużą odległość lub w przypadku niewidocznych już linii laserowych należy użyć odbiornik lasera GRX (opcja).

Tryb odbiornika ręcznego jest włączany automatycznie.

! Należy przestrzegać instrukcji obsługi odpowiedniego odbiornika lasera.

Przepisy UE i usuwanie

Przyrząd spełnia wszystkie normy wymagane do wolnego obrotu towarów w UE.

Produkt ten jest urządzeniem elektrycznym i zgodnie z europejską dyrektywą dotyczącą złomu elektrycznego i elektronicznego należy je zbierać i usuwać oddzielnie.

Dalsze wskazówki dotyczące bezpieczeństwa i informacje dodatkowe patrz:

<http://laserliner.com/info?an=pocrolas5g>

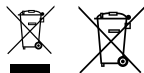

Kontrola Kalibracji - przygotowanie:

Można w każdej chwili sprawdzić kalibrację. Stawiamy niwelator w **środku** pomiędzy dwiema łatami (ścianami), które są oddalone o co najmniej 5 m. Włączyć urządzenie, zwalniając w tym celu zabezpieczenie do transportu (krzyż laserowy włączony). Dla najlepszego skontrolowania używamy statywu.

1. Zaznaczamy punkt A1 na ścianie.
2. Obracamy niwelator o 180° i zaznaczamy punkt A2.
Pomiędzy A1 i A2 mają Państwo teraz poziomą linię odniesienia.

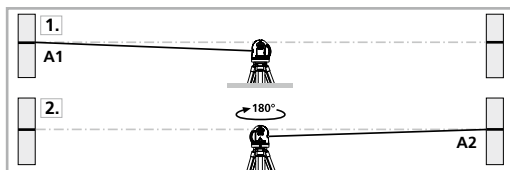

Kontrola Kalibracji:

3. Ustaw najbliżej jak to możliwe ściany na wysokości punktu zaznaczonego A1.
4. Obróć niwelator o 180° i zaznacz punkt A3. Różnica pomiędzy A2 i A3 jest tolerancją.

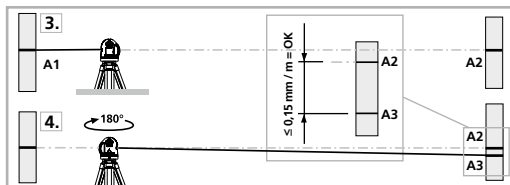

! Jeżeli A2 i A3 są oddalone od siebie o więcej niż 0,15 mm na m, niezbędne jest justowanie. Skontaktuj się z lokalnym handlowcem lub serwisem UMAREX-LASERLINER.

Sprawdzanie linii pionowej:

Instrument ustawić ok. 5m od jednej ze ścian. Na ścianie zawiesić pion o długości sznurka 2,5 m. Pion powinien być luźno zawieszony. Włączyć instrument i naprowadzić pionowy laser na sznurek pionu. Instrument spełnia wymagania tolerancji, jeżeli odchylenie linii lasera od sznurka jest mniejsze niż $\pm 0,75$ mm.

Sprawdzanie linii poziomej:

Instrument ustawić ok. 5m od jednej ze ścian i włączyć. Zaznaczyć na ścianie punkt B. Odsunąć laser o ok. 2,5 m w prawo i zaznaczyć punkt C. Sprawdzić, czy punkty B i C leżą w poziomie (tolerancja $\pm 0,75$ mm). Pomiar powtórzyć przesuwając laser w lewo.

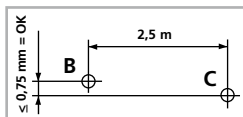

! Należy regularnie sprawdzać justowanie przed użyciem, po zakończeniu transportu i po dłuższym przechowywaniu.

Dane Techniczne (Zmiany zastrzeżone. 18W21)

Automatyczne poziomowanie (zakres)	$\pm 2^\circ$
Dokładność	$\pm 0,15$ mm / m
Długość fali lasera liniowego (zielony)	515 nm
Długość fali lasera pionującego (czerwonego)	650 nm
Klasa lasera / moc wyjściowa lasera	2 / ≤ 1 mW
Pobór mocy	Akumulator litowo-jonowy
Czas pracy akumulatora (wszystkie lasery włączone)	ok. 4 h
Czas trwania ładowania akumulatora	ok. 4 h
Temperatura pracy	0...50°C, wilgotność powietrza maks. 80% wilgotności względnej, bez skraplania, wysokość robocza maks. 4000 m nad punktem zerowym normalnym
Temperatura składowania	-10°C...70°C, wilgotność powietrza maks. 80% wilgotności względnej
Masa (łącznie z akumulatorem)	1,4 kg
Wymiary (szer. x wys. x gł.)	120 x 120 x 200 mm

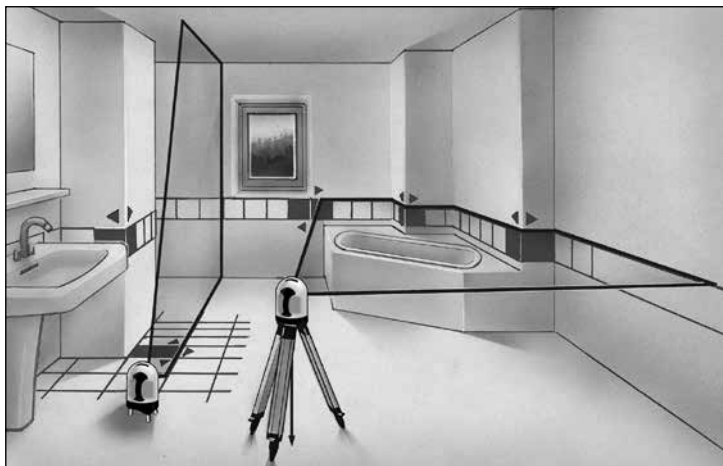

SERVICE  

Umarex GmbH & Co. KG

– Laserliner –

Möhnstraße 149, 59755 Arnsberg, Germany

Tel.: +49 2932 638-300, Fax: +49 2932 638-333

info@laserliner.com

Umarex GmbH & Co. KG

Donnerfeld 2

59757 Arnsberg, Germany

Tel.: +49 2932 638-300, Fax: -333

www.laserliner.com



Laserliner